



Dell P513w Series Kullanıcı Kılavuzu

Ağustos 2010

www.dell.com | support.dell.com

Makine türleri:

4443

Model(ler):

7dw, 3dw

İçindekiler

Güvenlik bilgileri.....	5
Yazıcınız hakkında.....	6
Bu yazıcıyı seçtiğiniz için teşekkür ederiz!.....	6
Yazıcınızın çevre üzerindeki etkisini en aza indirmeye.....	6
Yazıcı hakkında bilgi bulma.....	7
Yazıcının parçalarını öğrenme.....	9
Sarf malzemeleri sipariş etme ve değiştirme.....	11
Mürekkep kartuşu sipariş etme.....	11
Mürekkep kartuşlarını değiştirme.....	11
Dell ürünlerini geri dönüşüme sokma.....	13
Yazıcı kontrol paneli düğme ve menülerini kullanma.....	14
Yazıcının kontrol panelini kullanma.....	14
Geçici ayarları yeni varsayılan ayarlar olarak değiştirme.....	16
Power Saver zaman aşımı süresini değiştirme.....	17
Eko Modu ile kağıt ve enerji tasarrufu yapma.....	17
Fabrika ayarlarına sıfırlama.....	17
Yazıcı yazılımını kullanma.....	19
Minimum sistem gereksinimleri.....	19
Windows yazıcı yazılımını kullanma.....	19
Macintosh yazıcı yazılımını kullanma.....	21
İsteğe bağlı yazılımlar bulma ve yükleme.....	22
Yazıcı yazılımını güncelleştirme (Sadece Windows).....	23
Yazıcı yazılımını tekrar yükleme.....	23
Kağıt ve özgün belge yerleştirme.....	25
Kağıt yükleme.....	25
Varsayılan kağıt ayarlarını kaydetme.....	28
Özgün belgeleri tarayıcı camına yerleştirme.....	29
Yazdırma.....	30
Yazdırma ipuçları.....	30

Temel belgeleri yazdırma.....	30
Özel belgeleri yazdırma.....	34
Fotoğraflarla çalışma.....	36
Önlü arkalı yazdırma (dupleksleme).....	42
Yazdırma işlerini yönetme.....	46
Kopyalama.....	50
Kopyalama ipuçları.....	50
Kopyalama.....	50
Fotoğrafları kopyalama.....	50
Çift taraflı belge kopyalama.....	51
Görüntüleri büyütme veya küçültme.....	51
Kopyalama kalitesini ayarlama.....	52
Kopyanın rengini açma veya koyulaştırma.....	52
Yazıcının kontrol panelini kullanarak kopyaları harmanlama.....	52
Resmi tek sayfada defalarca yazdırma.....	53
Bir yaprağa birden fazla sayfa kopyalama	53
Önlü arkalı kopyalama yapma.....	53
Kopyalama işlerini iptal etme.....	54
Tarama.....	56
Tarama ipuçları.....	56
Yerel ya da ağ bilgisayarına tarama.....	56
Flash sürücü ya da bellek kartına tarama.....	57
Fotoğrafları bir düzenleme uygulamasına tarama.....	57
Belgeleri bir düzenleme uygulamasına tarama.....	58
Yazıcı yazılımını kullanarak doğrudan e-postaya tarama.....	59
PDF'ye tarama.....	60
Tarama İle İlgili SSS.....	60
Tarama işlerini iptal etme.....	61
Ağ üzerinde çalışma.....	62
Yazıcıyı kablosuz ağ üzerinde kurma.....	62
Gelişmiş kablosuz kurulum.....	67
Ağ Bağlantısı İle İlgili SSS.....	73

Yazıcının bakımı.....	85
Mürekkep kartuşlarının bakımını yapma.....	85
Yazıcının dışını temizleme.....	87
Tarayıcı camını temizleme.....	88
Sorun Giderme.....	89
Sorunu gidermeyi denemeden önce.....	89
Yazıcı sorunlarını gidermek için Hizmet Merkezi'ni kullanma.....	89
Sorun giderme işlemi sonucunda sorununuzu çözemezseniz.....	89
Kurulum sorunlarını giderme.....	90
Kağıt sıkışması ve yanlış besleme sorunlarını giderme.....	96
Yazdırma sorunlarını giderme.....	99
Kopyalama ve tarama sorunlarını giderme.....	101
Bellek kartı sorunlarını giderme.....	103
Kablosuz bağlantı sorunlarını giderme.....	104
Bildirimler.....	123
Ürün bilgileri.....	123
Sürüm bildirimi.....	123
Güç tüketimi.....	124
Dizin.....	130

Güvenlik bilgileri

Güç kablosunu, ürünün yakınında bulunan ve kolayca erişilebilen bir elektrik prizine takın.

Bu ürünü su veya nemli yerlerde tutmayın veya kullanmayın.

Yalnızca bu ürünle birlikte verilen güç kaynağını ve güç kablosunu ya da üreticinin izin verdiği yedek kabloyu kullanın.

Bu ürün, üreticiye ait parçalar kullanılarak sıkı küresel güvenlik standartlarına uygun olacak şekilde tasarlanmış, test edilmiş ve bu standartlara uygun olduğu onaylanmıştır. Bazı parçaların güvenlik özellikleri daima açık olmayabilir. Üretici, başka yedek parçaların kullanılmasından sorumlu değildir.

⚠ DİKKAT—YARALANMA TEHLİKESİ: Önlü arkalı yazdırma ünitesinin kapağının arkasındaki alanda, kağıt yolunun bir parçası olan çıkıntılar bulunur. Yaralanmaya meydan vermemek için, kağıt sıkışmasını gidermek üzere bu alana erişirken dikkatli olun.

⚠ DİKKAT—YARALANMA TEHLİKESİ: Güç kablosunu kesmeyin, bükmeyin, eğmeyin, çarpmayın veya üzerine ağır nesnelere koymayın. Güç kablosunu aşınma veya baskıya maruz bırakmayın. Güç kablosunu mobilya ve duvarlar gibi nesnelere arasına sıkıştırmayın. Bunlardan herhangi biri söz konusu olursa, yangın veya elektrik çarpması riski oluşabilir. Bu gibi sorunlar olup olmadığını kontrol etmek için güç kablosunu düzenli olarak inceleyin. İncelemeden önce güç kablosunu elektrik prizinden çıkarın.

Bu elkitabında açıklananlar dışındaki hizmet ve onarımlar için yetkili servise başvurun.

⚠ DİKKAT—ELEKTRİK ÇARPMA TEHLİKESİ: Yazıcının dış yüzeyini temizlerken elektrik çarpması riskini önlemek için, devam etmeden önce güç kablosunu prizden çıkarın ve yazıcının tüm kablolarını sökün.

⚠ DİKKAT—ELEKTRİK ÇARPMA TEHLİKESİ: Faks özelliğini fırtınalı havalarda kullanmayın. Fırtınalı havalarda bu ürünü kurmayın veya faks özelliği, güç kablosu ya da telefon kablosu gibi herhangi bir elektrik veya kablo bağlantısı yapmayın.

BU YÖNERGELERİ SAKLAYIN.

Yazıcınız hakkında

Bu yazıcıyı seçtiğiniz için teşekkür ederiz!

Bu ürünün gereksinimlerinizi karşılayacağından emin olmak için çok çalıştık.

Yazıcınızı hemen kullanmaya başlamak için, yazıcınız ile birlikte gelen kurulum malzemelerini kullanın ve temel görevlerin nasıl yapıldığını öğrenmek için *Kullanıcı Kılavuzu*'na göz atın. Yazıcınızdan en iyi şekilde faydalanmak için, *Kullanıcı Kılavuzu*'nu dikkatle okuyun ve Web sitemizdeki en yeni güncellemeleri denetlediğinizden emin olun.

Kendimizi yazıcılarımızla performans ve değer katmaya adadık ve sizin memnun olduğunuzdan emin olmak istiyoruz. Ürünü kullanırken herhangi bir sorunla karşılaşırsanız, geniş bilgi birikimine sahip destek temsilcilerimizden biri en kısa sürede işinizin başına dönmenize yardımcı olmaktan memnuniyet duyacaktır. Ve daha iyisini yapabileceğimizi düşündüğünüz bir şeyler varsa, lütfen bize bildirin. Her şeyden önce, yaptığımız şeyi yapmamızın nedeni sizsiniz ve önerileriniz daha iyisini yapmamıza yardımcı olur.

Yazıcınızın çevre üzerindeki etkisini en aza indirme

Kendimizi çevreyi korumaya adadık ve sürekli olarak yazıcılarımızın çevre üzerindeki etkisini azaltacak şekilde geliştiriyoruz. Belirli yazıcı ayarlarını ya da görevlerini seçerek yazıcınızın çevre üzerindeki etkisini daha da azaltabilirsiniz.

Enerji tasarrufu yapma

- **Eko Modunu etkinleştirin.** Bu özellik ekranın parlaklık düzeyini düşürür ve yazıcıyı 10 dakika boşta kaldıktan sonra Power Saver moduna geçecek şekilde ayarlar.
- **En düşük Power Saver zaman aşımı süresini seçin.** Yazıcı belirlenen bir süre zarfında boşta kaldıktan sonra (Power Saver zaman aşımı), Power Saver özelliği yazıcıyı minimum güç bekleme moduna geçirir.
- **Yazıcınızı paylaşın.** Kablosuz/ağ yazıcıları tek bir yazıcıyı birden fazla bilgisayar arasında paylaştırmayı ve dolayısıyla da enerjiden ve diğer kaynaklardan tasarruf etmenizi sağlar.

Kağıt tasarrufu yapma

- **Eko Modunu etkinleştirin.** Belirli yazıcı modellerinde bulunan bu özellik, yazıcıyı yazdırma, kopyalama ve faks işlerinde otomatik olarak kağıdın her iki yüzüne (önlü arkalı) yazdıracak şekilde ayarlar.
- **Kağıdın bir yüzüne birden fazla sayfa görüntüsü yazdırın.** "Yaprak başına sayfa sayısı" özelliği bir yaprağa birden fazla sayfa yazdırmanıza olanak sağlar. Kağıdın bir yüzüne 8 adede kadar sayfa görüntüsü yazdırabilirsiniz.
- **Önlü arkalı yazdırın.** Önlü arkalı yazdırma özelliği elle ya da otomatik olarak (yazıcınızın modeline bağlı olarak değişir), kağıdın her iki yüzüne yazdırmanıza olanak sağlar.
- **Yazdırmadan önce yazdırma işlerini önizleyin.** Baskı Önizleme iletişim kutusu ya da yazıcı ekranında bulunan önizleme özelliklerini kullanın (yazıcınızın modeline bağlı olarak değişir).
- **Tarayın ve kaydedin.** Birden fazla kopya yazdırmaktan kaçınmak için, belgeleri ya da fotoğrafları tarayabilir ve bunları sunum için bir bilgisayar programı, uygulama ya da flash sürücüyü kaydedebilirsiniz.
- **Geri dönüşümlü kağıt kullanın.**

Mürekkep tasarrufu yapma



- **Hızlı Baskı ya da Taslak Modunu kullanın.** Bu modlar belgeleri normalden daha az mürekkep kullanarak yazdırmak için kullanılabilir ve çoğunlukla metin içeren belgeleri yazdırmak için idealdir.
- **Yüksek Verimli kartuşlar kullanın.** Yüksek Verimli kartuşlardaki mürekkep miktarı, daha az sayıda kartuşla daha fazla sayfa yazdırmanızı sağlar.
- **Yazıcı kafasını temizleyin.** Mürekkep kartuşlarınızı değiştirmeden ve geri dönüşüme sokmadan önce, “Yazıcı Kafasını Temizle” ve “Yazıcı Kafasını Ayrıntılı Temizle” özelliklerini kullanmayı deneyin. Bu özellikler baskılarınızın kalitesini arttırmak için yazıcı kafası püskürtme uçlarını temizler.



Geri dönüşüm

- **Ürün ambalajını geri dönüşüme sokun.**
- **Eski yazıcınızı atmak yerine geri dönüşüme sokun.**
- **Atılmış yazdırma işlerinden gelen kağıtları geri dönüşüme sokun.**
- **Geri dönüşümlü kağıt kullanın.**

Yazıcı hakkında bilgi bulma

Yayınlar

Ne arıyorsunuz?	Burada bulun
<p>Başlangıç kurulum yönergeleri:</p> <ul style="list-style-type: none">• Yazıcıyı bağlama• Yazıcı yazılımını yükleme	<p>Kurulum belgeleri Yazıcı ile birlikte gelen kurulum belgeleri.</p> 
<p>Yazıcıyı kullanmak için ek kurulum ve yönergeler:</p> <ul style="list-style-type: none">• Kağıt ve özel ortam seçme ve depolama• Kağıt yükleme• Yazıcı modelinize bağlı olarak yazdırma, kopyalama, tarama ve faks görevleri gerçekleştirme• Yazıcı ayarlarını yapılandırma• Belgeleri ve fotoğrafları görüntüleme ve yazdırma• Yazıcı yazılımını kurma ve kullanma• Yazıcı modelinize bağlı olarak yazıcıyı ağ üzerinde kurma ve yapılandırma• Yazıcının bakımını yapma• Sorun giderme ve sorunları çözme	<p><i>Kullanıcı Kılavuzu</i> <i>Kullanıcı Kılavuzu</i> yükleme yazılımı CD'sinde bulunmaktadır.</p>  <p>Güncellemeler için support.dell.com adresindeki web sitemizi ziyaret edin.</p>

Ne arıyorsunuz?	Burada bulun
<p>Yazıcı yazılımını kullanma konusunda Yardım</p>	<p>Windows Yardım</p> <p>Bir yazıcı yazılım programı ya da uygulaması açın ve Yardım'ı tıklatın.</p> <p>Bağlama duyarlı bilgileri görüntülemek için  simgesini tıklatın.</p> <p>Notlar:</p> <ul style="list-style-type: none"> • Yardım, yazıcı yazılımı ile birlikte otomatik olarak yüklenir. • İşletim sisteminize bağlı olarak, yazıcı yazılımı yazıcı Program klasöründe ya da masaüstünde bulunur.
<p>En son tamamlayıcı bilgiler, güncellemeler ve çevrimiçi teknik destek:</p> <ul style="list-style-type: none"> • Sorun giderme ipuçları • Sık sorulan sorular • Belgeler • Sürücü yüklemeleri • Canlı destek • E-posta desteği • Telefon desteği 	<p>Dell Destek Web sitesi—support.dell.com</p> <p>Not: Ülkenizi veya bölgenizi seçin ve sonra uygun destek sitenizi görüntülemek için ürününüzü seçin.</p> <p>Ülkeniz ya da bölgeniz için geçerli destek telefon numaraları ve çalışma saatlerini Destek Web sitesinde bulabilirsiniz.</p> <p>Size daha hızlı hizmet verebilmeleri için destek hattına başvurduğunuzda, aşağıdaki bilgileri hazır bulundurun:</p> <ul style="list-style-type: none"> • Servis Etiketi • Hızlı Servis Kodu <p>Not: Servis Etiketi ve Hızlı Servis Kodunu yazıcınızın üzerindeki etiketlerde bulabilirsiniz.</p>
<ul style="list-style-type: none"> • Yazılım ve Sürücüler—Yazıcınız için sertifikalı sürücüler ve Dell yazıcı yazılımı için sertifikalı yükleyiciler • Benioku dosyaları—Deneyimli kullanıcılar veya teknisyenler için son dakikada oluşan teknik değişiklikler veya gelişmiş teknik başvuru malzemesi 	<p>Yükleme yazılımı CD'si</p> <p>Not: Dell bilgisayarınızı ve yazıcınızı aynı anda aldıysanız, yazıcınızın belgeleri ve sürücülerini zaten bilgisayarınızda yükledür.</p>
<ul style="list-style-type: none"> • Yazıcınız için sarf malzemeleri ve aksesuarlar • Yedek kartuşlar 	<p>Dell Yazıcı Sarf Malzemeleri Web sitesi—dell.com/supplies</p> <p>Çevrimiçi olarak, telefonla veya seçili satış mağazalarından yazıcı sarf malzemeleri satın alabilirsiniz.</p>
<ul style="list-style-type: none"> • Yazıcınızı çalıştırmaya hazırlanmak için güvenlik bilgileri • Düzenleyici bilgiler • Garanti bilgileri 	<p><i>Ürün Bilgileri Kılavuzu</i></p>  <p>Not: Ülke veya bölgenizde <i>Ürün Bilgi Kılavuzu</i> bulunmayabilir.</p>

Yazıcının parçalarını öğrenme

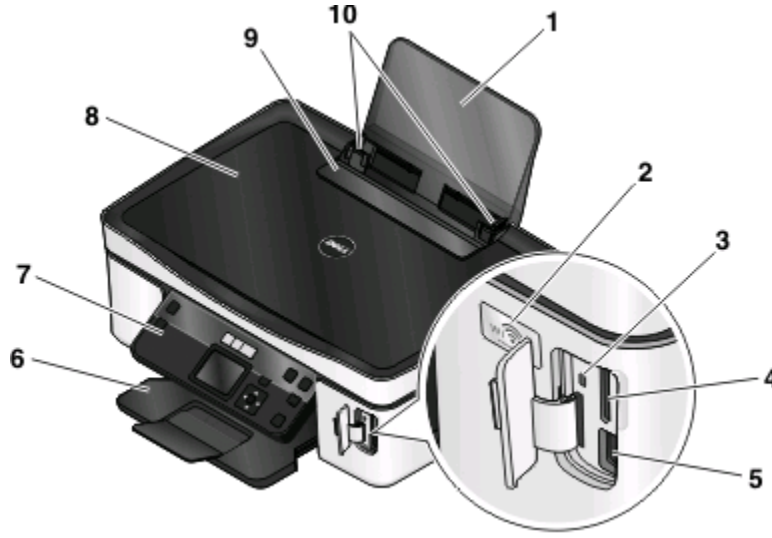

	Öge	İşlevi
1	Kağıt desteği	Kağıt yükleyin.
2	Wi-Fi göstergesi	Kablosuz durumunu denetleyin.
3	Kart okuyucusu lambası	Kart okuyucusu durumunu kontrol edin. Bellek kartına erişiliyor olduğunu gösteren lamba yanıp söner.
4	Bellek kartı yuvası	Bellek kartı takın.
5	PictBridge ve USB bağlantı noktası	Yazıcıya PictBridge etkinleştirilmiş dijital fotoğraf makinesi, USB Bluetooth bağdaştırıcı veya flash sürücü bağlayın.
6	Kağıt çıkış tepsi	Çıkan kağıdı tutun.
7	Yazıcı kontrol paneli	Yazıcıyı kullanın.
8	Tarayıcı kapağı	Tarayıcı camına erişin.
9	Kağıt besleme koruyucusu	Öğelerin kağıt yuvasına düşmesini engelleyin.
10	Kağıt kılavuzları	Kağıdın beslenirken düzgün durmasını sağlayın.



	Öge	İşlevi
1	Tarayıcı kapağı	Tarayıcı camına erişin.
2	Tarayıcı camı	Fotoğraf ve belgeleri tarayın ve kopyalayın.
3	Güvenlik yuvası	Yazıcınıza çalınmayı önleyen bir kablo takın.
4	Bağlantı noktalı güç kaynağı	Yazıcıyı güç kaynağına bağlayın.
5	Önlü arkalı ünite	<ul style="list-style-type: none"> • Kağıdın her iki yüzüne de yazdırın. • Sıkışan kağıtları çıkarın.
6	USB bağlantı noktası	<p>Yazıcıyı USB kablosuyla bilgisayara bağlayın.</p> <p>Uyarı—Hasar Tehlikesi: USB kablosunu veya kurulum kablosunu takıp çıkarma işlemleri dışında USB bağlantı noktasına dokunmayın.</p>
7	Yazıcı kafası	Mürekkep kartuşlarını takın, değiştirin veya çıkarın.
8	Tarayıcı ünitesi	<ul style="list-style-type: none"> • Mürekkep kartuşlarına ve yazıcı kafasına erişin. • Sıkışan kağıtları çıkarın.

Sarf malzemeleri sipariş etme ve deęiřtirme

Mürekkep kartuşu sipariř etme

Sayfa verim deęerlerini www.dell.com/supplies sayfasında bulabilirsiniz. En iyi sonuçları elde etmek için, yalnızca Dell mürekkep kartuşlarını kullanın.

Parça	Lisanslı kartuş ¹	Normal kartuş
Siyah kartuş	Series 21	Series 21R
Siyah kartuş, yüksek verimli ²	Series 22	Series 22R
Renkli kartuş	Series 21	Series 21R
Renkli kartuş, yüksek verimli ²	Series 22	Series 22R

¹ Sadece tek kullanım için lisanslanmıştır. Kullandıktan sonra yeniden üretim, yeniden dolun ve geri dönüşüm için Dell'e geri gönderin. Dell ürünlerini geri dönüşüme sokma konusunda daha fazla bilgi edinmek için, www.dell.com/recycling sayfasını ziyaret edin.

² Sadece www.dell.com/supplies adresindeki Dell Web sitesinde bulunur.

Mürekkep kartuşlarını deęiřtirme

Başlamadan önce elinizde yeni mürekkep kartuşu ya da kartuşları olduğundan emin olun.

- 1 Yazıcınızı açın.
- 2 Yazıcıyı açın.

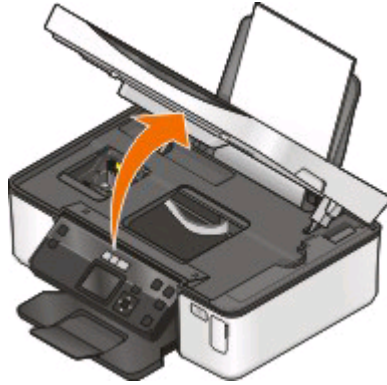

Not: Yazıcı kafası kartuş takma konumuna geçer.

3 Kartuş ya da kartuşları çıkarma koluna basın ve kullanılmış mürekkep kartuşunu çıkarın.

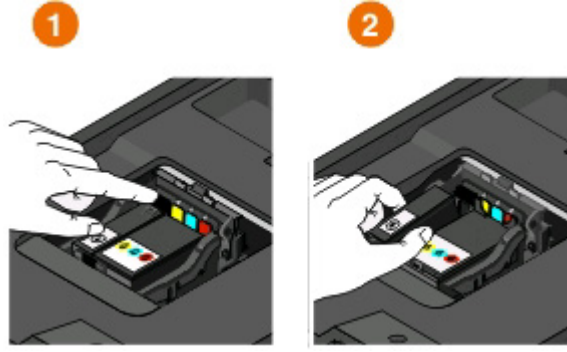

Uyarı—Hasar Tehlikesi: Yeni kartuşlarınız hazır olmadan eski kartuşları çıkarmayın; aksi takdirde, yazıcı kafası püskürtme uçlarında kalan mürekkep kuruyabilir ve püskürtme uçlarını tıkkayabilir.

4 Kartuşları paketinden çıkarın.

Mürekkep kartuşunuzun geçmeli kapağı varsa, kapağı çıkarın.

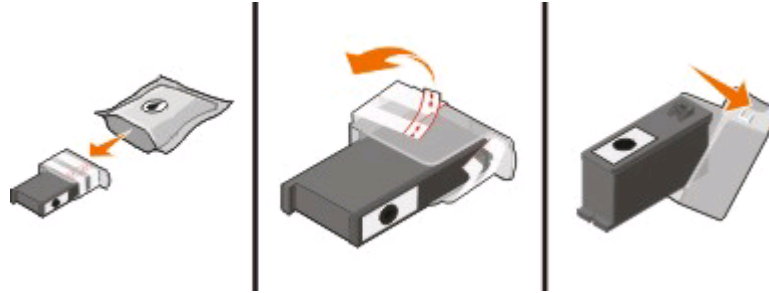

Mürekkep kartuşunuzun çevirmeli kapağı varsa, kapağı çevirerek çıkarın.

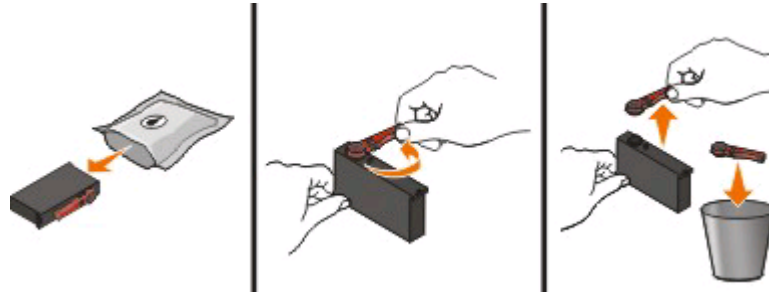

5 Kartuşları takın. Gerekirse iki elinizi kullanın.

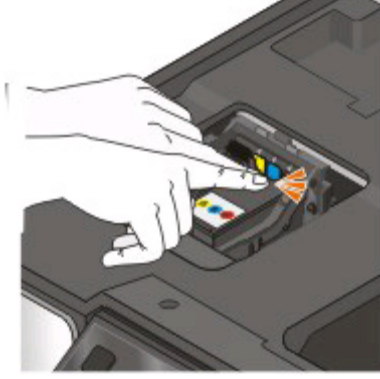



Not: Mürekkebin havaya maruz kalmasını önlemek için koruyucu kapağı çıkardıktan sonra yeni mürekkep kartuşlarını hemen takın.

6 Yazıcıyı kapatın.

Dell ürünlerini geri dönüşüme sokma

Dell ürünlerini geri dönüşüme sokmak üzere Dell'e göndermek için:







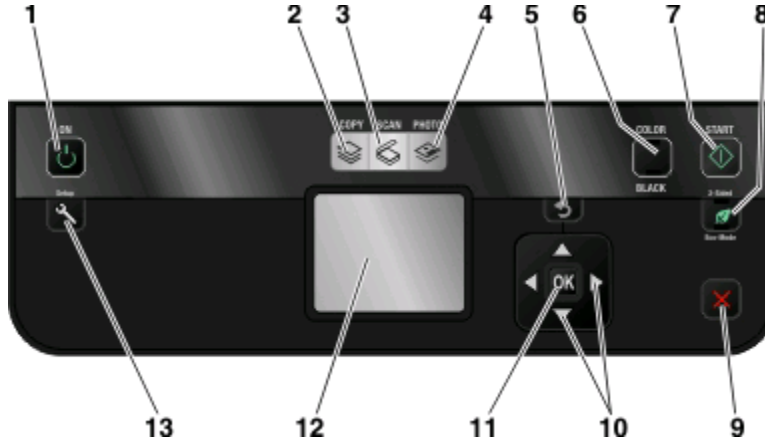

- 1  veya **Başlat'**ı tıklatın.
- 2 **Tüm Programlar** veya **Programlar'**ı tıklatın ve ardından listeden yazıcı program klasörünü seçin.
- 3 **Yazıcı Ana Sayfası'**nı seçin.
- 4 Yazıcı açılır listesinden yazıcınızı seçin.
- 5 Bakım sekmesinden, **Sarf Malzemesi Sipariş Et** ögesini tıklatın.
- 6  düğmesini tıklatın.
- 7 Bilgisayar ekranındaki yönergeleri izleyin.



Yazıcı kontrol paneli düğme ve menülerini kullanma

Yazıcının kontrol panelini kullanma

Aşağıda yazıcı kontrol panelinin bölümleri anlatılmaktadır:



	Düğme	İşlevi
1	Güç 	<ul style="list-style-type: none">• Yazıcıyı açın ve kapatın.• Power Saver moduna geçin. <p>Not: Yazıcı açıkken, Power Saver moduna geçirmek için  düğmesine basın. Yazıcıyı kapatmak için  düğmesini üç saniye basılı tutun.</p>
2	Kopyala 	Kopyalama menüsüne erişin ve kopyalama yapın.
3	Tara 	Tarama menüsüne erişin ve belgeleri tarar.
4	Fotoğraf 	Fotoğraf menüsü ve fotoğrafları yazdırma seçeneğine erişin.
5	Geri 	<ul style="list-style-type: none">• Önceki ekrana dönün.• Bir menü düzeyinden bir üst menü düzeyine çıkın.
6	Renkli/Siyah	Renkli mod veya siyah beyaz moda geçin.
7	Başlat 	Seçili olan moda bağlı olarak yazdırma, tarama veya kopyalama işi başlatın.





	Düğme	İşlevi
8	2 Taraflı/Eko Modu	2 Taraflı modunu etkinleştirerek: <ul style="list-style-type: none"> • Önlü arkalı yazdırın (dupleks). Eko Modu etkinleştirerek: <ul style="list-style-type: none"> • Önlü arkalı yazdırın (dupleks). • Yazıcı on dakika boşta kaldıktan sonra Power Saver moduna geçirin. • Ekran parlaklık düzeyini düşürün.
9	İptal 	<ul style="list-style-type: none"> • Devam etmekte olan yazdırma, kopyalama veya tarama işini iptal eder. • Kopyalama, Tarama, Fotoğraf veya Dosya Yazdırma menüsünün yer aldığı menü düzeyinden, en üst menü düzeyine çıkar. • Kurulum menüsünün yer aldığı menü düzeyinden, bir önceki moddaki en üstü düzeye çıkın. • Geçerli ayarları veya hata mesajlarını silin ve varsayılan ayarlara dönün.
10	Ok düğmeleri	<ul style="list-style-type: none"> • Ekranda görüntülenen menü veya alt menü öğesini seçin.
11	Seç 	<ul style="list-style-type: none"> • Menü seçenekleri arasından seçim yapın. • Ayarları kaydedin. • Kağıt besleyin veya çıkarın. Yazıcıya kağıt beslemek veya yazıcıdan kağıt çıkarmak için bu düğmeyi üç saniye basılı tutun.
12	Ekran Not: Ekran, Power Saver modunda kapalıdır.	Şunları görüntüleyin: <ul style="list-style-type: none"> • Yazıcı durumu • Mesajlar • Menüler
13	Kurulum 	Kurulum menüsüne erişin ve yazıcı ayarlarını değiştirin. Not: Bu düğme seçildiğinde Kopyala, Tara ve Fotoğraf düğme ışıkları söner.

Geçici ayarları yeni varsayılan ayarlar olarak deęiřtirme

Yazıcıda iki dakika iřlem yapılmaz veya yazıcı kapatılırsa, ařaęıdaki menüler varsayılan ayarlara geri dner.



Kopyala menüsü	<ul style="list-style-type: none">• Kopya Sayısı• Kalite• Yeniden Boyutlandır• Açık/Koyu• Harmanla• Fotoęraf Yeniden Yazdırma• Kaęıttaki sayfa sayısı• Özgün Boyut• Kaęıttaki kopya sayısı• İçerik Türü
Tara menüsü	<ul style="list-style-type: none">• Kalite• Özgün Boyut
Faks menüsü (sadece belirli modeller)	<ul style="list-style-type: none">• Açık/Koyu• Kalite
Fotoęraf menüsü	<p>Ařaęıdaki Fotoęraf seenekleri, iki dakika iřlem yapılmaz veya yazıcı kapatılırsa zaman ařımına uğramaz ama bellek kartı veya flash sürücü ıkarıldığında, varsayılan fabrika ayarlarına geri dner.</p> <ul style="list-style-type: none">• Sayfa Düzeni• Renklendirme Efektı• Fotoęraf Boyutu• Kalite

Geçici ayarları yeni varsayılan ayarlar olarak deęiřtirmek için

- 1 Yazıcı kontrol panelinde,  düęmesine basın.
- 2 **Varsayılanlar** seeneęinin üzerine gitmek için yukarı ya da ařaęı ok düęmesine, ardından  düęmesine basın.
- 3 **Varsayılanları Ayarla** seeneęinin üzerine gitmek için yukarı ya da ařaęı ok düęmesine, ardından  düęmesine basın.
Ekranda **Geerli Olanı Kullan** seeneęi görüntülenir.
- 4 **Geerli Ayarları Kullan**'ı semek için tekrar  düęmesine basın.
- 5 Kurulum menüsünden ıkana kadar  düęmesine veya bařka bir mod düęmesine basın.

Ayar zaman ařımı özellięini devre dıřı bırakmak için

Yazıcıda iki dakika iřlem yapılmaması veya yazıcı kapatılması halinde, yazıcının varsayılan ayarlara geri dnmesini istemiyorsanız, ayarlar zaman ařımı özellięini devre dıřı bırakabilirsiniz.

- 1 Yazıcı kontrol panelinde,  düęmesine basın.
- 2 **Aygıt Kurulumu** seeneęinin üzerine gitmek için ok düęmelerine, ardından  düęmesine basın.

Yazıcı kontrol paneli düęme ve menülerini kullanma

- 3 **Ayar Zaman Aşımını Sil** seçeneğinin üzerine gelene kadar yukarı veya aşağı ok düğmesine basın ve ardından **OK** düğmesine basın.
- 4 **Asla** seçeneğinin üzerine gitmek için yukarı ya da aşağı ok düğmesine, ardından **OK** düğmesine basın.
- 5 Kurulum menüsünden çıkana kadar **↩** düğmesine veya başka bir mod düğmesine basın.

Power Saver zaman aşımı süresini değiştirme

Power Saver zaman aşımı süresi, yazıcının boştaki kaldığında Power Saver moduna geçmek için bekleyeceği süredir. Power Saver özelliği, varsayılan yazıcı ayarları ile kıyaslandığında, güç tüketimini azaltarak (bazı yazıcı modellerinde %28'e varan oranlarda) enerji verimliliğini en uygun düzeye getirir. En üst düzeyde enerji tasarrufu yapmak için en kısa Power Saver zaman aşımı ayarını seçin.

- 1 Yazıcı kontrol panelinde, **🔧** düğmesine basın.
- 2 **Aygıt Kurulumu** seçeneğinin üzerine gitmek için ok düğmelerine, ardından **OK** düğmesine basın.
- 3 **Power Saver** seçeneğinin üzerine gitmek için yukarı ya da aşağı ok düğmesine, ardından **OK** düğmesine basın.
- 4 Power Saver zaman aşımı süresini seçmek için yukarı ve aşağı ok düğmelerine, ardından **OK** düğmesine basın.
- 5 Kurulum menüsünden çıkana kadar **↩** düğmesine veya başka bir mod düğmesine basın.

Eko Modu ile kağıt ve enerji tasarrufu yapma

Eko Modu kağıt kullanımını ve atık kağıt miktarını önemli ölçüde azaltır, enerji tüketimini optimize eder ve paradan tasarruf etmenizi sağlar.

Not: Eko Modu'nu kullanıyorsanız, Eko Modu ayarları Eko Modu'nun bir parçası olan ayarlarda yaptığınız tüm değişiklikleri geçersiz kılar.

Eko Modu etkinleştirildiğinde, yazıcı otomatik olarak aşağıdaki ayarlara geçer:

- Yazıcı ekranın karartılır.
- Yazıcı on dakika sonra Power Saver moduna geçer.
- Yazıcı yazdırma, kopyalama ve faks işlemlerinde kağıdın her iki tarafına yazdırır.



Eko Modu'nu etkinleştirmek için, "Eko Modu" ışığı yanana kadar **2 Taraflı/Eko Modu** düğmesine basın.

Fabrika ayarlarına sıfırlama







Varsayılan fabrika ayarlarına sıfırlama daha önce seçtiğiniz tüm yazıcı ayarlarını siler.

Yazıcı kontrol paneli menülerini kullanma

- 1 Yazıcı kontrol panelinde, **🔧** düğmesine basın.
- 2 **Varsayılanlar** seçeneğinin üzerine gitmek için yukarı ya da aşağı ok düğmesine, ardından da **OK** düğmesine basın.

- 3 **Varsayılanları Ayarla** seçeneğinin üzerine gitmek için yukarı ya da aşağı ok düğmesine, ardından da  düğmesine basın.
- 4 **Fabrika Ayarlarını Kullan** seçeneğinin üzerine gitmek için yukarı ya da aşağı ok düğmesine, ardından da  düğmesine basın.
- 5 Sizden yazıcınızın ilk ayarlarını yapmanız istendiğinde, seçimlerinizi yazıcı kontrol paneli düğmelerini kullanarak yapın.
Ekranada **İlk Kurulum Tamamlandı** mesajı görüntülenir.

Bir tuş kombinasyonunu kullanarak (geçerli dili okuyamıyorsanız)

- 1 Yazıcıyı kapatın.
Not: Kurulum menüsünde Power Saver zaman aşımı süresini ayarladıysanız, yazıcıyı kapatmak için  düğmesini üç saniye basılı tutun.
- 2 Yazıcıyı açmak için yazıcı kontrol panelinde,  ve  düğmelerini basılı tutun ve  düğmesine basıp bırakın.
Not: Ekranada yazıcının sıfırlandığını gösteren **Dil Seçimi** seçeneği görüntülenene kadar  ve  düğmelerini basılı tutun.
- 3 Sizden yazıcınızın ilk ayarlarını yapmanız istendiğinde, seçimlerinizi yazıcı kontrol paneli düğmelerini kullanarak yapın.
Ekranada **İlk Kurulum Tamamlandı** mesajı görüntülenir.

Yazıcı yazılımını kullanma

Minimum sistem gereksinimleri

Yazıcı yazılımı için 500 MB'a kadar boş disk alanı gereklidir.

Desteklenen işletim sistemleri

- Microsoft Windows 7
- Microsoft Windows Vista (SP1)
- Microsoft Windows XP (SP3)
- Microsoft Windows 2000 (SP4 ya da üstü)
- Macintosh Intel OS X sürüm 10.6.0 veya daha üstü (Yalnızca Web)*
- Macintosh Intel OS X sürüm 10.5.0 veya daha üstü (Yalnızca Web)*
- Macintosh Intel OS X sürüm 10.4.4 veya daha üstü (Yalnızca Web)*
- Macintosh PowerPC OS X sürüm 10.5.0 veya daha üstü (Yalnızca Web)*
- Macintosh PowerPC OS X sürüm 10.4.0 ve 10.4.3 arası (Yalnızca Web)*
- Linux Ubuntu 8.04 LTS ve 8.10 (Yalnızca Web)*
- Linux openSUSE 11.0 ve 11.1 (Yalnızca Web)*
- Linux Fedora 10 (Yalnızca Web)*

* Bu işletim sistemi için yazıcı sürücüsü support.dell.com sayfasında bulunabilir.

Not: Güncel yazıcı ürün bilgisi support.dell.com sayfasında bulunabilir.

Windows yazıcı yazılımını kullanma

Yazıcı kurulumu sırasında yüklenen yazılım

Yazıcı kurulum CD'sini kullanarak yazıcıyı kurduğunuzda, gerekli tüm yazılımlar yüklenir. Bazı ek programlar da yüklemiş olabilirsiniz. Aşağıdaki tabloda çeşitli yazılım programları ile bu programların size ne şekilde yardımcı olabileceği ile ilgili genel bilgiler yer almaktadır.

İlk kurulum sırasında bu ek programları yüklemiyerseniz, kurulum yazılımı CD'sini yeniden takın, kurulum yazılımını çalıştırın ve ardından Önceden Yüklenen Yazılımlar ekranında **Ek Yazılım Kur** düğmesini tıklayın.

Yazıcı yazılımı

Öge	İşlevi
Dell Yazıcı Ana Sayfası (Yazıcı Ana Sayfası olarak anılır)	<ul style="list-style-type: none">• Uygulamaları ve programları başlatın.• Faks Çözümleri yazılımına erişin.• Fotoğraf veya belge tarayın veya e-posta ile gönderin.• Taranmış belgeleri düzenleyin.• Belgeleri PDF biçimine tarayın.• Yazıcı ayarlarını düzenleyin.• Sarf malzemesi sipariş edin.• Mürekkep kartuşlarının bakımını yapma• Sınama sayfası yazdırın.• Yazıyı kaydettirin.• Teknik destek hattına başvurun.
Dell Fast Pics (Fast Pics olarak anılır)	Fotoğraf ve belgeleri yönetin, düzenleyin, aktarın ve yazdırın.
Adobe™ Photo Album Starter Edition	Fotoğrafları görüntüleyin, yönetin ve düzenleyin.
Dell Araç Çubuğu (Araç Çubuğu olarak anılır)	Windows'dan yerel dosyaları yazdırın, tarayın veya dönüştürün.
Dell Mürekkep Yönetim Sistemi	Mürekkep sipariş edin.
Dell Faks Çözümleri (Faks Çözümleri olarak anılır)	<ul style="list-style-type: none">• Faks gönderin.• Üçü bir arada yazıcılarda faks alın.• Dahili telefon defterine kişi ekleyin, buradaki kişileri düzenleyin veya silin.• Dell Faks Ayarları Programı'na erişme. Hızlı Arama ve Grup Arama numaralarını ayarlamak, Çaldırma ve Yanıtlama ayarlarını yapmak ve faks geçmişi ile durum raporlarını yazdırmak için Faks Ayarları Programı'nı kullanın.
Abbyy Sprint OCR	Belgeyi tarayın ve bir sözcük işlem programında düzenleyebileceğiniz bir metin üretin.
Dell Kablosuz Kurulum Programı (Kablosuz Kurulum Programı olarak anılır)	<ul style="list-style-type: none">• Kablosuz yazıcıyı kablosuz ağ üzerinde kurun.• Yazıcının kablosuz ayarlarını değiştirin. <p>Not: Yazıcıda kablosuz özelliği varsa, bu program yazıcı yazılımıyla birlikte otomatik olarak kurulur.</p>
Dell Hizmet Merkezi (Hizmet Merkezi olarak anılır)	<ul style="list-style-type: none">• Yazıcı sorunlarını giderin.• Yazıcı bakım işlevlerine erişin.• Teknik destek hattına başvurun. <p>Notlar:</p> <ul style="list-style-type: none">• Bu program, yazıcı yazılımı ile birlikte otomatik olarak yüklenir.• Yazıcı modelinize bağlı olarak bu programı Web'den yüklemeniz istenebilir.

Öge	İşlevi
Yazdırma Tercihleri	<p>Bir belge açırken, Dosya → Yazdır öğelerini seçtiğinizde ve sonra Özellikler seçeneğini tıkladığınızda, Yazdırma Tercihleri iletişim kutusu görüntülenir. İletişim kutusu size aşağıdakiler gibi yazdırma işi seçenekleri arasından seçim yapma olanağı verir:</p> <ul style="list-style-type: none"> • Yazdırılacak kopya sayısını seçin. • Çift taraflı kopya yazdırın. • Kağıt türünü seçin. • Bir filigran ekleyin. • Görüntüleri geliştirin. • Ayarları kaydedin. <p>Not: Yazdırma Tercihleri, yazıcı yazılımı ile birlikte otomatik olarak yüklenir.</p>

Not: Satın aldığınız yazıcının özelliklerine bağlı olarak, bu programlardan bazıları veya bu programlardaki işlevlerden bazıları yazıcınızla birlikte verilmeyebilir.

Macintosh yazıcı yazılımını kullanma

Yazıcı kurulumu sırasında yüklenen yazılım

Macintosh işletim sistemi ile gelen yazılım

Öge	İşlem
Yazıcı iletişim kutusu	Yazdırma ayarlarını düzenleme ve baskı işleri programlama.
Yazıcı Hizmetleri iletişim kutusu Mac OS X version 10.5 ya da sonraki sürümlerinde yoktur)	<ul style="list-style-type: none"> • Yazıcı yardımcı programına erişin. • Sorun giderin. • Mürekkep ya da sarf malzemesi sipariş edin. • Dell'e başvurun. • Bilgisayarda yüklü olan yazıcı yazılımı sürümünü kontrol edin.

Yazıcı yazılımı

Kurulum sırasında yazıcı yazılımı ile birlikte uygulamalar da yüklenir. Bu uygulamalar, yükleme tamamlandıktan sonra Finder (Ara) masaüstünde görünen yazıcı klasörüne kaydedilir.

- 1 Finder masaüstünden, yazıcı klasörünü çift tıklayın.
- 2 Kullanmak istediğiniz uygulamanın simgesini çift tıklayın.

Öge	İşlem
Dell All-In-One Center (All-In-One Center olarak anılır)	<ul style="list-style-type: none"> • Fotoğraf ve belgeleri tarayın. • Tarama işleri ayarlarını özelleştirin.

Öge	İşlem
Dell AIO Setup Utility (AIO Ayarları Programı olarak anılır)	<ul style="list-style-type: none">• Faks işleri ayarlarını özelleştirin.• Kişiler listesi oluşturun ve düzenleyin.
Dell Ağ Kartı Okuyucusu (Ağ Kartı Okuyucusu olarak anılır)	<ul style="list-style-type: none">• Ağ yazıcısına bağlanan bir bellek aygıtının içeriğini görüntüleyin.• Bir ağ üzerinden bir bellek aygıtındaki fotoğrafları ve PDF belgelerini bilgisayara aktarın.
Dell Yazıcı Yardımcı Programı (Yazıcı Yardımcı Programı olarak anılır)	<ul style="list-style-type: none">• Kartuş takma ile ilgili yardım alın.• Sınama sayfası yazdırın.• Hizalama sayfası yazdırın.• Yazıcı kafası püskürtme uçlarını temizleyin.• Mürekkep ya da sarf malzemesi sipariş edin.• Yazıcıyı kaydedin.• Teknik destek hattına başvurun.
Dell Kablosuz Kurulum Yardımcısı (Kablosuz Kurulum Yardımcısı olarak anılır)	Yazıcıyı kablosuz ağ üzerinde kurun.

Not: Satın aldığınız yazıcının özelliklerine bağlı olarak, yazıcınızla birlikte bu uygulamalar gelmeyebilir.

İsteğe bağlı yazılımlar bulma ve yükleme

Windows kullanıcıları için

- 1  veya **Başlat'**ı tıklatın.
- 2 **Tüm Programlar** veya **Programlar'**ı tıklatın ve ardından listeden yazıcı program klasörünü seçin.
- 3 Aşağıdaki konuma gidin:
Yazıcı Ana Sayfası > yazıcınızı seçin > **Destek** sekmesi > **Çevrimiçi destek**
- 4 Web sitesinden, yazıcınızı seçin ve sonra sürücüyü indirin.
- 5 Ek ya da isteğe bağlı yazılımı yükleyin.

Macintosh kullanıcıları için

- 1 Finder masaüstünden, yazıcı klasörünü çift tıklatın.
- 2 **Yazıcı Yardımcı Programı** simgesini çift tıklatın.
- 3 Web Bağlantıları sekmesindeki **Müşteri Desteği'**ni tıklatın.
- 4 Web sitesinden, yazıcınızı seçin ve sürücüyü indirin.
- 5 Ek ya da isteğe bağlı yazılımı yükleyin.

Yazıcı yazılımını güncelleştirme (Sadece Windows)

Yazılım güncellemelerini kontrol etme

- 1  veya **Başlat'**ı tıklatın.
- 2 **Tüm Programlar** veya **Programlar'**ı tıklatın ve ardından listeden yazıcı program klasörünü seçin.
- 3 **Yazıcı Ana Sayfası'**nı seçin.
- 4 Yazıcı açılır listesinden yazıcınızı seçin.
- 5 Destek sekmesinde, **Güncellemeleri kontrol et** ögesini seçin.
- 6 Bilgisayar ekranındaki yönergeleri izleyin.

Otomatik yazılım güncellemelerini etkinleştirme

- 1 Belge açıkken, **Dosya** → **Yazdır** öğelerini tıklatın.
- 2 **Özellikler**, **Tercihler**, **Seçenekler** veya **Ayarlar** ögesini tıklatın.
- 3 Gelişmiş sekmesinden, **Diğer Seçenekler** ögesini tıklatın.
- 4 Yazılım Güncellemeleri bölümünde, **Yazılımımın web üzerinden otomatik güncellenmesine izin ver** onay kutusunu seçin.
- 5 **Tamam** düğmesini tıklatın.

Yazıcı yazılımını tekrar yükleme

Yazıcı kurulum CD'sini kullanarak yazıcıyı kurduğunuzda, gerekli tüm yazılımlar yüklenir. Yükleme sırasında sorunla karşılaşırsanız, yazıcınız Yazıcılar klasöründe görünmüyor ya da yazdırma işi gönderdiğinizde yazıcı seçenekleri arasında bulunmuyorsa, yazıcı yazılımını kaldırıp yeniden yüklemeyi deneyin.

Yazıcı yazılımını kaldırma

Windows kullanıcıları için

- 1  veya **Başlat'**ı tıklatın.
- 2 **Tüm Programlar** veya **Programlar'**ı tıklatın ve ardından listeden yazıcı program klasörünü seçin.
- 3 Kaldır seçeneğini işaretleyin.
- 4 Yazılımı kaldırmak için bilgisayar ekranındaki yönergelere uyun.
- 5 Kaldırma işlemi tamamlandıktan sonra, bilgisayarınızı yeniden başlatın.

Macintosh kullanıcıları için

- 1 Finder masaüstünden, yazıcı klasörünü çift tıklatın.
- 2 **Kaldır** simgesini çift tıklatın.
- 3 Bilgisayar ekranındaki yönergeleri izleyin.

Yazıcı yazılımını yükleme

Not: Yazıcı yazılımını bu bilgisayara daha önce yüklediniz ama yazılımı yeniden yüklemeniz gerekiyorsa, önce mevcut yazılımı kaldırın.

Windows kullanıcıları için

1 Açık tüm yazılım programlarını kapatın.

2 Yükleme yazılımı CD'sini yerleştirin.

Bir dakika içinde Karşılama ekranı görüntülenmezse, CD'yi el ile başlatın:

a  düğmesini tıklatın veya **Başlat** düğmesini tıklatın ve sonra **Çalıştır** ögesini tıklatın.

b Arama Başlat ya da Çalıştır iletişim kutusunda, **D:\setup.exe** yazın (**D**, CD veya DVD sürücünüzün harfidir).

c **Enter** tuşuna basın veya **Tamam** düğmesini tıklatın.

3 Karşılama ekranındaki yönergeleri izleyin.

Macintosh kullanıcıları için

1 Açık tüm uygulamaları kapatın.

2 Yazıcının Web sitesinden en son yükleyiciyi indirin.

3 Yazıcı yükleme yazılımını başlatın ve sonra bilgisayar ekranındaki yönergeleri izleyin.

Internet'i kullanma

Güncel yazıcı yazılımı support.dell.com sayfasında bulunabilir.

Kağıt ve özgün belge yerleştirme

Kağıt yükleme

1 Kağıtları ileri geri esnetip gevşetin.

Kağıtları katlamayın veya buruşturmayın. Yığının kenarlarını düz bir yüzeyde düzleştirin.

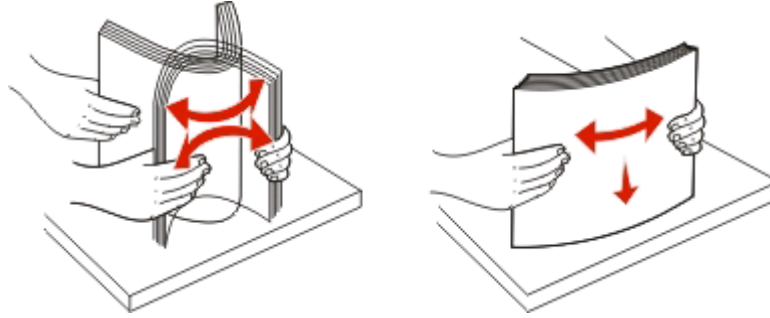

2 Kağıdı, kağıt desteğinde ortalayın.



3 Kağıt kılavuzlarını kağıdın kenarlarına dayanacak şekilde ayarlayın.





Not: Kağıdı yazıcının içine zorla itmeyin. Kağıt, kağıt desteğinin üzerinde düz durmalı ve kenarlar her iki kağıt kılavuzuyla da aynı hizada olmalıdır.

4 Yazıcı kontrol panelinden kağıt ayarlarınızı seçin veya onaylayın.

Kağıt ve özel ortam kılavuzları

Maksimum yükleme:	Şunlara dikkat edin:
<p>100 adet düz kağıt</p> 	<ul style="list-style-type: none">• Kağıt kılavuzları kağıdın kenarlarına dayanmalıdır.• Antetli kağıdı baskı yüzü yukarı bakacak ve yazıcıya önce antetli kısmı girecek şekilde yerleştirdiniz.
<p>25 adet ağır, mat kağıt</p>	<ul style="list-style-type: none">• Kağıdın yazdırılacak tarafı yukarı dönük.• Kağıt kılavuzları kağıdın kenarlarına dayanmalıdır.• Otomatik, Normal veya Fotoğraf baskı kalitesini seçtiniz. <p>Not: Taslak modu kullanılabilir ama ağır mat, etiket, fotoğraf kağıdı ve parlak kağıt gibi pahalı kağıtlarla kullanılması önerilmez.</p>
<p>20 adet afiş kağıdı</p> 	<ul style="list-style-type: none">• Afiş kağıdını yerleştirmeden önce, kağıt desteğindeki tüm kağıtları çıkardınız.• Mürekkep püskürtmeli yazıcılar için tasarlanan afiş kağıtlarını kullanıyorsunuz.• Afiş kağıdı destesini yazıcının üzerine veya arkasına yerleştirdiniz ve ilk sayfayı beslediniz.• Kağıt kılavuzları kağıdın kenarlarına dayanmalıdır.• A4 Banner veya Letter Banner kağıt boyutunu seçtiniz.

Maksimum yükleme:	Şunlara dikkat edin:
<p>10 zarf</p> 	<ul style="list-style-type: none"> • Zarfın yazdırılacak tarafı yukarı dönük. • Kağıt kılavuzları zarfların kenarlarına dayanmalıdır. • Zarfları Yatay yönlendirmede yazdırıyorsunuz. <p>Not: Japonya içinde mektup gönderiyorsanız, pul sağ alt köşede olacak şekilde, zarfı dikey yönlendirmeye veya pul sol alt köşede olacak şekilde, yatay yönlendirmeye yazdırabilirsiniz. Başka bir ülkeye gönderiyorsanız, pul sol üst köşede olacak şekilde dikey yönlendirmeye yazdırın.</p>  <ul style="list-style-type: none"> • Doğru zarf boyutunu seçtiniz. Tam zarf boyutu listede yoksa, bir sonraki en büyük boyut seçilmeli, sağ ve sol kenar boşlukları zarfın doğru konumlandırılmasını sağlayacak biçimde ayarlanmalıdır.
<p>25 sayfa etiket</p>	<ul style="list-style-type: none"> • Etiket yazdırılacak tarafı yukarı dönük. • Kağıt kılavuzları kağıdın kenarlarına dayanmalıdır. • Otomatik, Normal veya Fotoğraf baskı kalitesini seçtiniz. <p>Not: Taslak modu kullanılabilir ama ağır mat, etiket, fotoğraf kağıdı ve parlak kağıt gibi pahalı kağıtlarla kullanılması önerilmez.</p>
<p>25 tebrik kartı, dizin kartı, kartpostal veya fotoğraf kartı</p> 	<ul style="list-style-type: none"> • Kartın yazdırılacak tarafı yukarı dönük. • Kağıt kılavuzları kartların kenarlarına dayanmalıdır. • Otomatik, Normal veya Fotoğraf baskı kalitesini seçtiniz. <p>Not: Taslak modu kullanılabilir ama ağır mat, etiket, fotoğraf kağıdı ve parlak kağıt gibi pahalı kağıtlarla kullanılması önerilmez.</p>
<p>25 adet fotoğraf/parlak kağıt</p>	<ul style="list-style-type: none"> • Kağıdın yazdırılacak tarafı yukarı dönük. • Kağıt kılavuzları kağıdın kenarlarına dayanmalıdır. • Otomatik, Normal veya Fotoğraf baskı kalitesini seçtiniz. <p>Not: Taslak modu kullanılabilir ama ağır mat, etiket, fotoğraf kağıdı ve parlak kağıt gibi pahalı kağıtlarla kullanılması önerilmez.</p>

Maksimum yükleme:	Şunlara dikkat edin:
10 adet mulaj kağıdı	<ul style="list-style-type: none">• Mulaj kağıdı paketinin üzerindeki yükleme yönergelerine uyuyorsunuz.• Mulaj kağıdının yazdırılacak tarafı yukarı dönük.• Kağıt kılavuzları mulaj kağıdının kenarlarına dayalı.• Otomatik, Normal veya Fotoğraf baskı kalitesini seçtiniz.
50 asetat	<ul style="list-style-type: none">• Asetatların mat yüzü yukarı dönük.• Kağıt kılavuzları asetatların kenarlarına dayanmalıdır.









Varsayılan kağıt ayarlarını kaydetme

Yazdırmak istediğiniz belge ve fotoğraflar için varsayılan kağıt boyutu, kağıt türü ve fotoğraf baskı boyutunu ayarlayabilirsiniz.

Not: Bu varsayılan ayarlar sadece yazıcıdan başlattığınız yazdırma, kopyalama ve tarama işleri için geçerlidir.

1 Yazıcı kontrol panelinde,  düğmesine basın.

2 Varsayılan ayarlarını değiştirin:

- Varsayılan kağıt boyutunu ayarlamak istiyorsanız:
 - a  düğmesine basarak **Kağıt Ayarı**'nı seçin.
 - b **Kağıt Boyutu** seçeneğinin üzerine gitmek için yukarı ya da aşağı düğmesine, ardından da  düğmesine basın.
 - c Yazıcınızın varsayılan kağıt boyutunu seçmek için yukarı veya aşağı ok düğmesine, ardından da  düğmesine basın.
- Varsayılan kağıt türünü ayarlamak istiyorsanız:
 - a  düğmesine basarak **Kağıt Ayarı**'nı seçin.
 - b **Kağıt Türü** seçeneğinin üzerine gitmek için yukarı ya da aşağı düğmesine, ardından da  düğmesine basın.
 - c Yazıcınızın varsayılan kağıt türünü seçmek için yukarı veya aşağı ok düğmesine, ardından da  düğmesine basın.
- Varsayılan fotoğraf baskı boyutunu ayarlamak istiyorsanız:
 - a **Varsayılanlar** seçeneğinin üzerine gitmek için yukarı ya da aşağı ok düğmesine, ardından da  düğmesine basın.
 - b  düğmesine basarak **Fotoğraf Baskı Boyutu**'nu seçin.
 - c Yazıcınızın varsayılan fotoğraf baskı boyutunu seçmek için yukarı veya aşağı ok düğmesine, ardından da  düğmesine basın.

3 Kurulum menüsünden çıkana kadar  düğmesine veya başka bir mod düğmesine basın.

Özgün belgeleri tarayıcı camına yerleştirme

- 1 Tarayıcı kapağını açın ve belgeyi baskı yüzü aşağı bakacak şekilde tarayıcı camına yerleştirin.
- 2 Tarayıcı kapağını kapatın.



Yazdırma

Yazdırma ipuçları

- Yazdırma işinize uygun kağıdı kullanın.
- Daha iyi baskılar almak için daha yüksek bir baskı kalitesi ayarı seçin.
- Mürekkep kartuşlarında yeterli miktarda mürekkep olduğundan emin olun.
- Fotoğraf yazdırırken ya da özel ortamlarla çalışırken, her yaprağı yazdırılır yazdırılmaz alın.
- Fotoğrafları yazdırırken, kenarlıksız ayarını seçin.

Temel belgeleri yazdırma

Belge yazdırma

Windows kullanıcıları için

- 1 Belge açıkken, **Dosya > Yazdır**'ı tıklatın.
- 2 **Özellikler, Tercihler, Seçenekler** veya **Ayarlar** öğesini tıklatın.
- 3 Baskı kalitesi, yazdırılacak kopya sayısı, kullanılacak kağıt türü ve sayfaların nasıl yazdırılacağını seçin.
- 4 Yazıcı yazılımı iletişim kutularını kapatmak için **Tamam** düğmesini tıklatın.
- 5 **Tamam** veya **Yazdır** düğmesini tıklatın.

Macintosh kullanıcıları için

- 1 Bir belge açıkken, **Dosya > Sayfa Ayarları**'nı seçin.
- 2 Sayfa Ayarları iletişim kutusundan, yazıcıyı, kağıt boyutunu ve yönlendirmeyi ayarlayın.
- 3 **Tamam**'ı tıklatın.
- 4 Menü çubuğundan, **Dosya > Yazdır**'ı seçin.
- 5 Yazıcı açılan menüsünden, yazıcınızı seçin.
- 6 Yazdırma seçenekleri menüsünde baskı kalitesi, yazdırılacak kopya sayısı, kullanılacak kağıt türü ve sayfaların nasıl yazdırılacağını seçin.
- 7 **Yazdır** öğesini tıklatın.

Yazdırılan kopyaları harmanlama

Bir belgenin birden fazla kopyasını yazdırırken, her bir kopyayı bir set (harmanlanmış) olarak veya sayfa grupları (harmanlanmamış) olarak yazdırabilirsiniz.

Harmanlanmış



Harmanlanmamış



Notlar:

- Harmanla seçeneği, yalnızca birden fazla sayıda kopya yazdırırken kullanılabilir.
- Fotoğraf yazdırırken mürekkep bulaşmasını önlemek için fotoğrafları yazıcıdan çıkar çıkmaz alın ve üst üste koymadan önce kurumalarını bekleyin.

Windows kullanıcıları için

- 1 Bir belge açıkken, **Dosya > Yazdır**'ı tıklatın.
- 2 **Özellikler, Tercihler, Seçenekler** veya **Ayarlar** öğesini tıklatın.
- 3 Aşağıdaki konuma gidin:
Yazdırma Ayarı sekmesi > Kopyalar alanı
- 4 Yazdırmak istediğiniz kopya sayısını girin ve sonra **Kopyaları Harmanla**'yı seçin.
- 5 Yazıcı yazılımı iletişim kutularını kapatmak için **Tamam** düğmesini tıklatın.
- 6 **Tamam** veya **Yazdır** düğmesini tıklatın.

Macintosh kullanıcıları için

- 1 Bir belge açıkken, **Dosya > Sayfa Ayarları**'nı seçin.
- 2 Sayfa Ayarları iletişim kutusundan, yazıcıyı, kağıt boyutunu ve yönlendirmeyi ayarlayın.
- 3 **Tamam**'ı tıklatın.
- 4 Menü çubuğundan, **Dosya > Yazdır**'ı seçin.
- 5 Yazıcı açılan menüsünden, yazıcınızı seçin.
- 6 Kopyalar alanında, yazdırmak istediğiniz kopya sayısını girin ve **Harmanlanmış** öğesini seçin.
- 7 **Yazdır** öğesini tıklatın.

Sayfaları sondan başlayarak yazdırma

Varsayılan olarak, ilk önce ilk sayfa yazdırılır. Belgeleri ilk sayfaları üstte okunmaya hazır hale getirmek için sayfaların yazdırılma sıralamasını değiştirmek istiyorsanız, şunları yapın:

Windows kullanıcıları için

- 1 Belge açıkken, **Dosya > Yazdır**'ı tıklatın.
- 2 **Özellikler, Tercihler, Seçenekler** veya **Ayarlar** öğesini tıklatın.

- 3 Yazdırma Ayarları sekmesindeki Kopya Sayısı alanından, bir sayfa sıralaması seçin:
 - Önce sonsayfayı yazdırmak için, **Önce Son Sayfayı Yazdır**'ı seçin.
 - Önce ilk sayfayı yazdırmak için, **Önce Son Sayfayı Yazdır** onay kutusundaki işareti silin.

Not: Çift taraflı yazdırma özelliği etkinse, önce son sayfayı yazdıramazsınız. Yazdırma sırasını değiştirmek için, ilk olarak çift taraflı yazdırma özelliğini devre dışı bırakmanız gerekir.
- 4 Yazıcı yazılımı iletişim kutularını kapatmak için **Tamam** düğmesini tıklatın.
- 5 **Tamam** veya **Yazdır** düğmesini tıklatın.

Macintosh kullanıcıları için

- 1 Bir belge açıkken, **Dosya > Yazdır**'ı seçin.
- 2 "Yazıcı" açılan menüsünden, yazıcıyı seçin.
- 3 Gerekirse, yasal uyarı üçgenini tıklatın.
- 4 Yazdırma seçenekleri açılan menüden, **Kağıt İşleme** öğesini seçin.
- 5 Kağıt İşleme menüsünde veya Sayfa Sırası açılan menüsünde bir sayfa sırası seçin:
 - Son sayfayı önce yazdırmak için **Ters Sayfa Sırası** veya **Ters** öğesini seçin.
 - İlk sayfayı önce yazdırmak için **Ters Sayfa Sırası** veya **Ters** seçeneğinin yanındaki onay işaretini silin.
- 6 **Yazdır** öğesini tıklatın.

Tek bir kağıda birden fazla sayfa yazdırma

Windows kullanıcıları için

- 1 Bir belge açıkken, **Dosya > Yazdır**'ı tıklatın.
- 2 **Özellikler**, **Tercihler**, **Seçenekler** veya **Ayarlar** öğesini tıklatın.
- 3 Aşağıdaki konuma gidin:

Gelişmiş sekmesi > Düzen listesi > **Her kağıt için sayfa sayısı**'ni seçin
- 4 Her bir sayfaya yazdırılacak görüntü sayısını seçin.
- 5 Diğer ayarları gerektiği şekilde değiştirin.
- 6 Yazıcı yazılımı iletişim kutularını kapatmak için **Tamam** düğmesini tıklatın.
- 7 **Tamam** veya **Yazdır** düğmesini tıklatın.

Macintosh kullanıcıları için

- 1 Bir belge açıkken, **Dosya > Sayfa Ayarları**'ni seçin.
- 2 Sayfa Ayarları iletişim kutusundan, yazıcıyı, kağıt boyutunu ve yönlendirmeyi ayarlayın.
- 3 **Tamam**'ı tıklatın.
- 4 Menü çubuğundan, **Dosya > Yazdır**'ı seçin.
- 5 Yazıcı açılan menüsünden, yazıcınızı seçin.

- 6 Yazdırma seçenekleri açılan menüsünden, **Düzen** ögesini seçin.
- 7 Yaprak Başına Sayfa açılan menüsünden, her sayfaya yazdırmak istediğiniz sayfa görüntülerinin sayısını seçin.
- 8 Diğer ayarları gerektiği şekilde değiştirin.
- 9 **Yazdır** ögesini tıklatın.

Bellek kartındaki veya flash sürücüdeki belgeleri yazdırma (sadece Windows)

Dosya Yazdırma işlevini etkinleştirmek için:

- Yazıcı bir USB kablosu veya bir ağ üzerinden bir bilgisayara bağlı olmalıdır.
- Yazıcı ve bilgisayar açık olmalıdır.
- Bellek kartı veya flash sürücüde, yazıcı tarafından desteklenen belge dosyaları olmalıdır. Daha fazla bilgi için, bkz. "Desteklenen bellek kartları ve dosya türleri", sayfa 37.
- Bilgisayarda bellek cihazındaki dosyaların türlerini destekleyen uygulamalar olmalıdır.

- 1 Bir bellek kartı veya flash sürücü takın.

Yazıcı bellek cihazını algıladığında, ekranda **Bellek Kartı Algılandı** veya **Depolama Aygıtı Algılandı** mesajı görüntülenir.

- 2 Bellek cihazında sadece belge dosyaları kayıtlıysa, yazıcı otomatik olarak Dosya Yazdırma moduna geçer.

Bellek cihazında hem belge dosyaları hem de görüntü dosyaları varsa, **Belgeler** seçeneğinin üzerine gitmek için yukarı ya da aşağı ok düğmelerine, ardından **OK** düğmesine basın.

- 3 Belgeyi seçin ve yazdırın:

Yazıcı USB bağlantısını kullanıyorsa

- a Yazdırmak istediğiniz belgenin dosya adını seçmek için yukarı ya da aşağı ok düğmesine basın.
- b Belgeyi yazdırmaya başlamak için  düğmesine basın.

Yazıcı Kablosuz bağlantıyı (sadece belirli modellerde) kullanıyorsa

- a Yazdırmak istediğiniz belgenin dosya adını seçmek için yukarı ya da aşağı ok düğmesine basın.
- b  düğmesine basın ve sonra yazıcının ağ bilgisayarına bağlanmasını veya mevcut bilgisayarlar için ağda arama yapmayı bitirmesini bekleyin.
- c İstendiğinde, ağ bilgisayarının adını seçmek için yukarı ya da aşağı ok düğmesine ve sonra belgeyi yazdırmaya başlamak için **OK** düğmesine basın.

Notlar:

- Bilgisayara bir PIN kodu girilmesi gerekiyorsa, sizden PIN kodunu girmeniz istenebilir. Tuş takımını kullanarak PIN girin.
- Bilgisayara bir bilgisayar adı ve PIN kodu atamak için, işletim sisteminizle ilgili yazıcı yazılımının Yardım dosyasına bakın.

Özel belgeleri yazdırma

Zarf yazdırma

Windows kullanıcıları için

- 1 Bir belge açıkken, **Dosya > Yazdır**'ı tıklatın.
- 2 **Özellikler, Tercihler, Seçenekler** veya **Ayarlar** öğesini tıklatın.
- 3 Aşağıdaki konuma gidin:
Yazdırma Ayarı sekmesi > Kağıt Türü listesi > **Düz Kağıt** seçin
- 4 Aşağıdaki konuma gidin:
Kağıt Boyutu listesi > zarf boyutunuzu seçin
Zarf boyutu ile eşleşen bir boyut yoksa, özel bir boyut seçin.
- 5 Bir yönlendirme seçin.
- 6 Yazıcı yazılımı iletişim kutularını kapatmak için **Tamam** düğmesini tıklatın.
- 7 **Tamam** veya **Yazdır** düğmesini tıklatın.

Macintosh kullanıcıları için

- 1 Bir belge açıkken, **Dosya > Sayfa Ayarları**'nı seçin.
- 2 "Biçim" açılan menüsünden, yazıcınızı seçin.
- 3 Kağıt Boyutu açılan menüsünden, zarf boyutunuzu seçin.
Zarf boyutu ile eşleşen bir boyut yoksa, özel bir boyut seçin.
- 4 Bir yönlendirme seçin ve **Tamam**'ı tıklatın.
- 5 Menü çubuğundan, **Dosya > Yazdır**'ı seçin.
- 6 Yazıcı açılan menüsünden, yazıcınızı seçin.
- 7 **Yazdır** öğesini tıklatın.

Notlar:

- Birçok zarf yatay olarak yazdırılır.
- Uygulamada da aynı hizalama ayarının seçili olmasına dikkat edin.

Etiket yazdırma

Windows kullanıcıları için

- 1 Bir belge açıkken, **Dosya > Yazdır**'ı tıklatın.
- 2 **Özellikler, Tercihler, Seçenekler** veya **Ayarlar** öğesini tıklatın.
- 3 Aşağıdaki konuma gidin:
Yazdırma Ayarı sekmesi > Kağıt Türü listesi > kağıt türünüzü seçin

- 4 Aşağıdaki konuma gidin:
Kağıt Boyutu listesi > kağıt boyutunuzu seçin
Etiket sayfasının boyutları ile eşleşen bir kağıt boyutu yoksa, özel bir boyut seçin.
- 5 Yazıcı yazılımı iletişim kutularını kapatmak için **Tamam** düğmesini tıklatın.
- 6 **Tamam** veya **Yazdır** düğmesini tıklatın.

Macintosh kullanıcıları için

- 1 Bir belge açıkken, **Dosya > Sayfa Ayarları**'ni seçin.
- 2 "Biçim" açılan menüsünden, yazıcınızı seçin.
- 3 Kağıt Boyutu açılan menüsünden, kağıt boyutunuzu seçin.
Etiket sayfasının boyutları ile eşleşen bir kağıt boyutu yoksa, özel bir boyut seçin.
- 4 Bir yönlendirme seçin ve **Tamam**'ı tıklatın.
- 5 Menü çubuğundan, **Dosya > Yazdır**'ı seçin.
- 6 Yazıcı açılan menüsünden, yazıcınızı seçin.
- 7 Yazdırma seçenekleri açılır menüsünden, işletim sisteminize bağlı olarak **Kalite ve Ortam** veya **Yazdırma Ayarları** öğesini seçin.
- 8 Kağıt Türü açılan menüsünden **Kart Destesi**'ni seçin.
- 9 Baskı Kalitesi menüsünden, Hızlı Baskı veya Taslak dışındaki baskı kalitelerinden birini seçin.
- 10 **Yazdır** öğesini tıklatın.

Etiket sayfalarını yükleme ile ilgili ipuçları

- Önce etiket sayfasının üst tarafının yazıcıya beslendiğinden emin olun.
- Zarfların üzerindeki yapışkan kenarların, etiketin kenarından itibaren 1 mm'yi aşmadığından emin olun.
- Kağıt kılavuzu veya kağıt kılavuzlarının, etiket sayfasının kenarlarına dayalı olduğundan emin olun.
- Eksiksiz etiket sayfaları kullanın. Eksik etiket bulunan sayfalar (eksik etiketler nedeniyle açıkta kalan bölümler) yazdırma işlemi sırasında etiketlerin çıkmasına ve kağıt sıkışmasına neden olabilir.

Özel boyutlu kağıda yazdırma

Windows kullanıcıları için

- 1 Belge açıkken, **Dosya > Yazdır**'ı tıklatın.
- 2 **Özellikler, Tercihler, Seçenekler** veya **Ayarlar** öğesini tıklatın.
- 3 Aşağıdaki konuma gidin:
Yazdırma Ayarı sekmesi > Kağıt Boyutu listesi > **Özel Boyut** seçin
- 4 Ayarları, özel boyut oluşturmak için gereken şekilde değiştirin ve sonra **Tamam**'ı tıklatın.
- 5 Yazıcı yazılımı iletişim kutularını kapatmak için **Tamam** düğmesini tıklatın.
- 6 **Tamam** veya **Yazdır** düğmesini tıklatın.

Macintosh kullanıcıları için

- 1 Bir belge açıkken, **Dosya > Sayfa Ayarları**'ni seçin.
- 2 "Biçim" açılan menüsünden, yazıcınızı seçin.
- 3 Kağıt Boyutu açılan menüsünden, **Özel Boyutluları Yönet** ögesini seçin.
- 4 Ayarları, özel boyut oluşturmak için gereken şekilde değiştirin ve sonra **Tamam**'ı tıklatın.
- 5 Kağıt Boyutu açılır menüsünden, oluşturduğunuz özel kağıt boyutunu seçin , ve ardından **Tamam**'ı tıklatın.
- 6 Menü çubuğundan, **Dosya > Yazdır**'ı seçin.
- 7 Yazıcı açılan menüsünden, yazıcınızı seçin.
- 8 **Yazdır** ögesini tıklatın.

Fotoğraflarla çalışma

Yazıcıda bellek kartı ya da flash sürücü kullanma

Bellek kartları ve flash sürücüler fotoğraf makineleri ve bilgisayarlarla birlikte sık kullanılan depolama aygıtlarıdır. Bellek kartını fotoğraf makinesinden ya da flash sürücüyü bilgisayardan çıkarabilir ve doğrudan yazıcıya takabilirsiniz.

- 1 Kart yuvasına bir bellek kartı veya USB bağlantı noktasına bir flash sürücü takın.

Bellek kartı takma

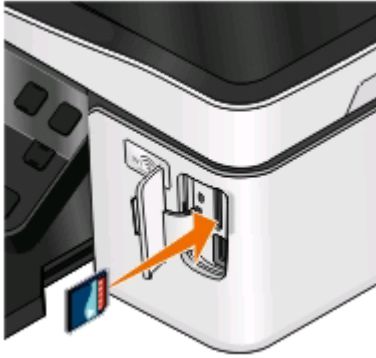

Notlar:

- Kartı marka adının yazılı olduğu etiket sağa bakacak şekilde takın.
- Kart üzerindeki ok işaretlerinin yazıcıya dönük olduğundan emin olun.
- Gerekli olması halinde, bellek kartını (isteğe bağlı satın alma) ürünle birlikte gelen bağdaştırıcıya takın.
- Takılan bellek kartının yazıcı tarafından desteklendiğinden emin olun. Daha fazla bilgi için, bkz. "Desteklenen bellek kartları ve dosya türleri", sayfa 37.

Flash sürücü takma

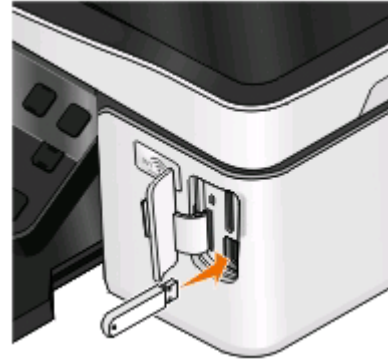

Notlar:

- Flash sürücü PictBridge fotoğraf makinesi kablosu ile aynı bağlantı noktasını kullanır.
- Flash sürücünüz doğrudan bağlantı noktasına takılamıyorsa, bir bağdaştırıcı kullanmanız gerekebilir.



Uyarı—Hasar Tehlikesi: Bellek cihazından yazdırırken, okurken ya da bellek cihazına yazarken kabloları, ağ bağdaştırıcısına, konektörlere, bellek cihazına ya da yazıcıda belirtilen diğer alanlara dokunmayın. Veri kaybı oluşabilir.

2 Ekranda **Bellek Kartı Algılandı** veya **Depolama Aygıtı Algılandı** mesajının görüntülenmesini bekleyin.

Notlar:

- Yazıcı bellek aygıtını tanımazsa, çıkarıp tekrar takın.
- Kart yuvasında bir bellek kartı takılıyken, USB bağlantı noktasına yığın depolama moduna ayarlı bir flash sürücü veya dijital fotoğraf makinesi takılırsa, ekranda hangi bellek aygıtının kullanılacağını seçmenizi isteyen bir mesaj görüntülenir.

Desteklenen bellek kartları ve dosya türleri

Bellek Kartı	Dosya Türü
<ul style="list-style-type: none">• Secure Digital (SD)• Secure Digital Yüksek Kapasiteli (SDHC)• Micro Secure Digital (adaptörle birlikte) (Micro SD)• Mini Secure Digital (adaptörle birlikte) (Mini SD)• MultiMedia Card (MMC)• Küçük Boyutlu MultiMedia Card (adaptörle birlikte) (RS-MMC)• MultiMedia Card mobil (adaptörle birlikte) (MMCmobile)• Memory Stick• Memory Stick PRO• Memory Stick Duo (bağdaştırıcı ile)• Memory Stick PRO Duo (bağdaştırıcı ile)• xD-Picture Kartı• xD-Picture Kartı (H Tipi)• xD-Picture Kartı (M Tipi)	<p>Belgeler:</p> <ul style="list-style-type: none">• .doc (Microsoft Word)• .xls (Microsoft Excel)• .ppt (Microsoft PowerPoint)• .pdf (Adobe Taşınabilir Belge Biçimi)• .rtf (Zengin Metin Biçimi)• .docx (Microsoft Word Açık Belge Biçimi)• .xlsx (Microsoft Excel Açık Belge Biçimi)• .pptx (Microsoft PowerPoint Open Document Format)• .wpd (WordPerfect) <p>Görüntüler:</p> <ul style="list-style-type: none">• JPEG• TIFF

Yazıcının kontrol panelini kullanarak fotoğraf yazdırma

- 1 Fotoğraf kağıdı yerleştirin.
- 2 Yazıcı kontrol panelinde,  düğmesine basın.









- 3 Yığın depolama moduna ayarlı bir bellek kartı, flash sürücü veya dijital fotoğraf makinesi takın.
Bellek cihazında hem belge dosyaları, hem de görüntü dosyaları varsa, **OK** düğmesine basarak **Fotoğraflar**'ı seçin.
- 4 **Fotoğrafları Yazdır** seçeneğinin üzerine gitmek için yukarı ya da aşağı ok düğmesine, ardından **OK** düğmesine basın.
- 5 Fotoğraf yazdırma seçenekleri arasından seçim yapmak için yukarı ve aşağı ok düğmelerine, ardından **OK** düğmesine basın.
Not: Tüm fotoğrafları, belirli bir tarih aralığındaki fotoğrafları, fotoğraf aralığına göre seçilmiş fotoğrafları, önceden tanımlanmış fotoğraf boyutu şablonlarını kullanan fotoğrafları veya Dijital Baskı Yazdırma Sırası Biçimini (DPOF) kullanarak bir dijital fotoğraf makinesindeki önceden seçilmiş fotoğrafları yazdırabilirsiniz. DPOF seçeneği sadece bellek aygıtınızdaki geçerli bir DPOF dosyası olması halinde görüntülenir.
- 6 Yazdırmak istediğiniz fotoğraf ya da fotoğrafların düzenini seçmek için sağ ya da sol ok düğmesine, ardından **OK** düğmesine basın.
- 7 Yazdırma ayarlarını düzenlemek isterseniz:
 - a **OK** düğmesine tekrar basın.
 - b Ok düğmelerini kullanarak seçimlerinizi yapın.
 - c Ayarları yaptıktan sonra, yukarı ya da aşağı ok düğmesine basarak **Devam** seçeneğinin üzerine gelin ve ardından da **OK** düğmesine basın.
- 8 Renkli veya siyah beyaz yazdırma yapmak için **Renkli/Siyah** düğmesine basın.
Renkli ya da sadece siyah yazdırmayı seçtiğinizde seçiminize en yakın olan ışık yanar.
- 9  düğmesine basın.
Not: En iyi sonuçları elde etmek için, baskıları üst üste koymadan, sergilemeden ya da depolamadan önce en azından 24 saat kurumalarını bekleyin.

Yazıcı kontrol panelini kullanarak fotoğrafları düzenleme

- 1 Fotoğraf kağıdı yerleştirin.
- 2 Bir bellek kartı veya flash sürücü takın.
Bellek cihazında hem belge dosyaları hem de görüntü dosyaları varsa, **OK** düğmesine basarak **Fotoğraflar**'ı seçin.
- 3 Yazıcı kontrol panelinde, **OK** düğmesine basarak **Seç ve Yazdır**'ı seçin.
- 4 Yazdırmak istediğiniz fotoğraf düzenini seçmek için sağ ya da sol ok düğmesine basın ve ardından **OK** düğmesine basın.
- 5 Sağ ya da sol ok düğmesine basarak düzenlemek ve yazdırmak için bir fotoğraf seçin.
- 6  seçeneğinin üzerine gitmek için yukarı ya da aşağı ok düğmesine, ardından **OK** düğmesine basın.

Özellik	Yapabilecekleriniz
Parlaklık	Fotoğrafın parlaklığını ayarlayın.
Kırp	Fotoğraf kırpın.
Otomatik Geliştirme	Fotoğrafı otomatik olarak geliştirin.

Özellik	Yapabilecekleriniz
Kırmızı Göz Azalt	Işık yansımalarının neden olduğu kırmızı göz etkisini giderin.
Döndür	Fotoğrafı 90 derecelik artışlarla saat yönünde veya saatin aksi yönünde döndürür.
Renklendirme Efektleri	Fotoğrafı siyah beyaz, sepya, klasik kahverengi veya klasik gri yazdırma seçeneklerinden birini seçin.
Çerçeveler	Fotoğraflar için bir çerçeve seçin.

- 7 Seçimlerinizi yapmak için ok düğmelerini basın.
- 8  seçeneğinin üzerine gitmek için yukarı ya da aşağı ok düğmesine, ardından  düğmesine basın.
- 9  seçeneğinin üzerine gitmek için yukarı ya da aşağı ok düğmesine, ardından  düğmesine basın.
- 10 Yazdırma ayarlarını düzenlemek isterseniz:
 - a  düğmesine tekrar basın.
 - b Seçimlerinizi yapmak için ok düğmelerini basın.
 - c Seçimlerinizi kaydetmek için  düğmesine basın.
 - d **Devam** seçeneğinin üzerine gitmek için yukarı ya da aşağı ok düğmesine, ardından  düğmesine basın.
- 11 Renkli veya siyah beyaz yazdırma yapmak için **Renkli/Siyah** düğmesine basın.
Renkli ya da sadece siyah yazdırmayı seçtiğinizde seçiminize en yakın olan ışık yanar.
- 12  düğmesine basın.
Not: En iyi sonuçları elde etmek için, baskıları üst üste koymadan, sergilemeden ya da depolamadan önce en azından 24 saat kurumalarını bekleyin.



Yazıcı yazılımını kullanarak fotoğrafları bellek cihazından yazdırma

- 1 Fotoğraf kağıdı yerleştirin.
- 2 Yazıcı kontrol panelinde,  düğmesine basın.
- 3 Bir bellek kartı veya flash sürücü takın.
- 4 Fotoğrafları aktarın ya da yazdırın:

Yazıcı USB bağlantısını kullanıyorsa

- Bellek cihazını taktığınızda, Fast Pics otomatik olarak başlatılır. Fotoğrafları bilgisayara aktarmak ya da yazdırmak için bilgisayar ekranındaki yönergelere uyun.

Yazıcı Kablosuz bağlantıyı (sadece belirli modellerde) kullanıyorsa

- a **Ağda Ortam Paylaş** seçeneğinin üzerine gitmek için yukarı veya aşağı ok düğmesine, ardından  düğmesine basın.
- b Fotoğrafları kaydetmek istediğiniz ağ bilgisayarını seçmek için yukarı veya aşağı ok düğmelerine, ardından  düğmesine basın.
- c Fotoğrafları aktarın ya da yazdırın:
 - Bir bağlantı kurulunca, Fast Pics otomatik olarak başlatılır. Fotoğrafları bilgisayara aktarmak ya da yazdırmak için bilgisayar ekranındaki yönergelere uyun.

PictBridge etkin dijital fotoğraf makinesinden fotoğraf yazdırma

PictBridge bazı dijital fotoğraf makinelerinde bulunan ve fotoğraflarınızı bilgisayar kullanmadan, doğrudan dijital fotoğraf makinenizden yazdırmanıza olanak sağlayan bir teknolojidir.

1 USB kablosunun bir ucunu fotoğraf makinesine bağlayın.

Not: Yalnızca fotoğraf makinesiyle verilen USB kablosunu kullanın.

2 Kablonun diğer ucunu yazıcının ön tarafındaki PictBridge bağlantı noktasına bağlayın.



Notlar:

- Dijital fotoğraf makinesinin doğru USB moduna ayarlanmış olmasına dikkat edin. Fotoğraf makinesi USB seçimi yanlışsa, fotoğraf makinesi bir flash sürücü olarak algılanır ve yazıcının kontrol panelinde bir hata mesajı görüntülenir. Daha fazla bilgi için, fotoğraf makinesinin belgelerine bakın.
- Yazıcı her seferinde yalnızca bir bellek aygıtını okur.



Uyarı—Hasar Tehlikesi: Kabloları, ağ adaptörüne, konektörlere, bellek aygıtına ya da bellek kartından etkin şekilde yazdırma, okuma ya da yazma işlemi sırasında gösterilen alanlara dokunmayın. Veri kaybı oluşabilir.

3 PictBridge bağlantısı başarıyla kurulursa, ekranda şu mesaj görüntülenir: **Fotoğrafları seçmek ve yazdırmak için Fotoğraf Makinesi kullanın. Yazıcının varsayılan ayarlarını seçmek için Tamam düğmesine basın.**

4 Varsayılan yazdırma ayarlarını deęiřtirmek isterseniz:

a PictBridge menüsüne eriřmek için  düęmesine basın.

b Kaęıt türünü, fotoğraf boyutunu ve yazdırmak istedięiniz fotoęrafların düzenini seçmek için ok düęmelerine basın. Her seçim yapıřınızda,  düęmesine basın.

Not: Fotoęraf makinesinden yazdırma ayarlarını deęiřtirmezseniz, yazıcı varsayılan yazdırma ayarlarını kullanacaktır.

5 Yazdırmaya bařlamak için fotoğraf makinenizle birlikte gelen belgelere bařvurun.

Not: Fotoęraf makinesini yazıcı bařka bir iř geręekleřtirirken takarsanız, fotoğraf makinesinden yazdırmadan önce iřin tamamlanmasını bekleyin.

Prova sayfasını kullanarak bellek aygıtındaki fotoęrafları yazdırma

1 Letter veya A4 boyutlu düz kaęıt yükleyin.

2 Yazıcı kontrol panelinde,  düęmesine basın.

3 Bir bellek kartı veya flash sürücü takın.

Bellek cihazında hem belge dosyaları hem de görüntü dosyaları varsa,  düęmesine basarak **Fotoęraflar**'ı seçin.

4 **Prova Sayfası** seçeneęinin üzerine gitmek için yukarı ya da ařaęı ok düęmesine basın ve ardından  düęmesine basın.

5 Bir prova sayfası yazdırmak üzere bir seçim yapmak için yukarı veya ařaęı ok düęmesine basın.

Prova sayfası yazdırma seçenekleri řunlardır:

- Bellek cihazında 20 veya daha fazla fotoğraf varsa, en son 20 fotoğraf için.
- Bellek cihazındaki tüm fotoęraflar için.
- Karttaki fotoęraflar farklı günlerde çekildiyse, tarihe göre. Bu seçeneęi tercih ederseniz, bařlangıç ve bitiş tarihlerini ayarlamak için ok düęmelerine basıp, ardından seçimlerinizi kaydetmek için  düęmesine basın.

6  düęmesine basın.

Prova sayfası yazdırılır.

7 Yazdırılacak fotoęrafları, fotoęrafların kopya sayısı, kırmızı göz azaltma, sayfa düzeni, yazdırma seçenekleri ile kaęıt boyutunu seçmek için prova sayfasındaki yönergelere uyun.

Not: Seçim yaparken, daireleri tamamen doldurduęunuzdan emin olun.

8 Ekranda **Prova Dosyası Tara** mesajı görüntülendięinde,  düęmesine basın ve sonra prova sayfasını yüzü ařaęı dönük şekilde tarayıcı camına yerleřtirin.

Not: Ekranda **Prova Sayfası Tara** mesajı görüntülenmezse, ekranda belirinceye kadar yukarı veya ařaęı ok düęmesine basın.

9  düęmesine basın.

Yazıcı prova sayfasını tarar.

10 Fotoęraf kaęıdı yerleřtirin.

Not: Kaęıdın prova sayfasında seçtięiniz kaęıtle aynı olmasına dikkat edin.

11 Renkli veya siyah beyaz yazdırma yapmak için **Renkli/Siyah** düğmesine basın.

Renkli ya da sadece siyah yazdırmayı seçtiğinizde seçiminize en yakın olan ışık yanar.

12 Fotoğrafları yazdırmak için  düğmesine basın.

Not: En iyi sonuçları elde etmek için, baskıları üst üste koymadan, sergilemeden ya da depolamadan önce en azından 24 saat kurumalarını bekleyin.

DPOF özelliğini kullanarak fotoğrafları dijital fotoğraf makinesinden yazdırma

Fotoğraf makineniz Dijital Baskı Sırası Biçimi (DPOF) özelliğini destekliyorsa, bellek kartı fotoğraf makinesindeyken, hangi fotoğraftan kaçar adet yazdırılacağını ve yazdırma ayarlarını belirleyebilirsiniz. Bellek kartını yazıcıya taktığınızda veya yazıcıya fotoğraf makinesi bağladığınızda, yazıcı bu ayarları tanır.

Not: Bellek kartı hala fotoğraf makinesindeyken bir fotoğraf boyutu seçtiyseniz, yazıcıda yüklü olan kağıdın boyutunun DPOF seçiminde belirttiğiniz boyuttan küçük olmadığından emin olun.

1 Fotoğraf kağıdı yerleştirin.

2 Yazıcı kontrol panelinde,  düğmesine basın.

3 Bellek kartı takın.

Ekranda **Bellek Kartı Algılandı** mesajı görüntülenir.

4 **Fotoğrafları Yazdır** seçeneğinin üzerine gitmek için yukarı ya da aşağı ok düğmesine, ardından  düğmesine basın.

5 **Fotoğraf Makinesi Seçimlerini Yazdır (DPOF)** seçeneğinin üzerine gitmek için yukarı veya aşağı ok düğmesine, ardından fotoğrafları yazdırmak için  düğmesine basın.

Not: Bu seçenek sadece bellek kartında bir DPOF dosyası algılandığında görüntülenir.

Not: En iyi sonuçları elde etmek için, baskıları üst üste koymadan, sergilemeden ya da depolamadan önce en azından 24 saat kurumalarını bekleyin.

Önlü arkalı yazdırma (dupleksleme)

Otomatik olarak önlü arkalı yazdırma (önlü arkalı yazdırma)

Sadece belirli yazıcı modellerinde bulunan otomatik önlü arkalı yazdırma ünitesi A4 ve letter kağıt boyutlarını destekler. Otomatik önlü arkalı yazdırma ünitesi olmayan bir model satın aldınız ya da diğer kağıt boyutlarını kullanarak önlü arkalı yazdırmanız gerekiyorsa, kağıdın her iki yüzüne (önlü arkalı yazdırma) elle yazdırma ile ilgili yönergelere başvurun.

Windows kullanıcıları için

1 Bir belge açıkken, **Dosya > Yazdır**'ı tıklatın.

2 **Özellikler, Tercihler, Seçenekler** veya **Ayarlar** öğesini tıklatın.

3 Aşağıdaki konuma gidin:

Gelişmiş sekmesi > 2 Taraflı Yazdırma alanı > **Açık**'ı seçin

Not: Yazıcıda tanımlanan ayarları kullanmak için **Yazıcı Ayarlarını Kullan**'ı seçin.

4 **Yandan Cilt** veya **Üstten Cilt** seçeneğini seçin. Çoğunlukla kullanılan ayar Yandan Cilt seçeneğidir.

5 Yazıcı yazılımı iletişim kutularını kapatmak için **Tamam** düğmesini tıklatın.

6 **Tamam** veya **Yazdır** düğmesini tıklatın.

Tek taraflı yazdırmaya geri dönmek için şuraya gidin:

Gelişmiş sekmesi > 2 Taraflı Yazdırma alanı > **Kapalı**'yı seçin

Macintosh kullanıcıları için

1 Bir belge açıkken, **Dosya** > **Sayfa Ayarları**'nı seçin.

2 Sayfa Ayarları iletişim kutusundan, yazıcıyı, kağıt boyutunu ve yönlendirmeyi ayarlayın.

3 **Tamam**'ı tıklatın.

4 Menü çubuğundan, **Dosya** > **Yazdır**'ı seçin.

5 Yazıcı açılan menüsünden, yazıcınızı seçin.

6 Yazdırma seçenekleri açılır menüsünden, işletim sisteminize bağlı olarak **Kalite ve Ortam** veya **Yazdırma Ayarları** öğesini seçin.

7 Kağıt Türü açılan menüsünden **Düz Kağıt**'i seçin.

8 Yazdırma seçenekleri açılan menüsünden, **Düzen** öğesini seçin.

9 İki Taraflı açılır menüsünden, **Uzun Kenar ciltleme** veya **Kısa Kenar ciltleme**'yi seçin.

- Uzun Kenar ciltleme için sayfalar sayfanın uzun kenarı boyunca ciltlenir (dikey için sol kenar, yatay için üst kenar).

Dikey



Yatay



- Kısa Kenar ciltleme için sayfalar sayfanın kısa kenarı boyunca ciltlenir (dikey için üst kenar, yatay için sol kenar).

Dikey



Yatay



10 Yazdır ögesini tıklatın.

Önlü arkalı yazdırma kuruma süresini ayarlama

Yazıcı yazılımını kullanma

Windows kullanıcıları için

1  düğmesini tıklatın veya **Başlat** düğmesini tıklatın ve sonra **Çalıştır** ögesini tıklatın.

2 Arama Başlat veya Çalıştır kutusuna **control printers** yazın.

3 **Enter** tuşuna basın veya **Tamam** düğmesini tıklatın.

4 Mevcut yazıcıyı sağ tıklatın ve sonra şuraya gidin:

Yazdırma Tercihleri > Gelişmiş sekmesi > bir kuruma süresi ayarı seçin

Not: Yüksek nemli koşullarda ya da normal kuruma süresi mürekkebin tamamen kurumasına izin vermiyorsa Uzatılmış seçeneğini seçin.

5 **Tamam** düğmesini tıklatın.

Elle kağıdın her iki yüzüne yazdırma (önlü arkalı yazdırma)

Windows kullanıcıları için

1 Bir belge açıkken, **Dosya > Yazdır**'ı tıklatın.

2 **Özellikler, Tercihler, Seçenekler** veya **Ayarlar** ögesini tıklatın.

3 Aşağıdaki konuma gidin:

Gelişmiş sekmesi > 2 Taraflı Yazdırma alanı > **Elle**'yi seçin

Not: "Yeniden Yükleme Konusunda Yardımcı Olması İçin Yönerge Sayfasını Yazdır" ögesi otomatik olarak işaretlenir.

4 **Tamam**'ı tıklatın. Yazıcı tek numaralı sayfaları ve yönerge sayfasını yazdırır.

- 5 Yazdırma işini tamamlamak için yönerge sayfasındaki talimatlara uyarak kağıdı çevirin ve yeniden yükleyin.

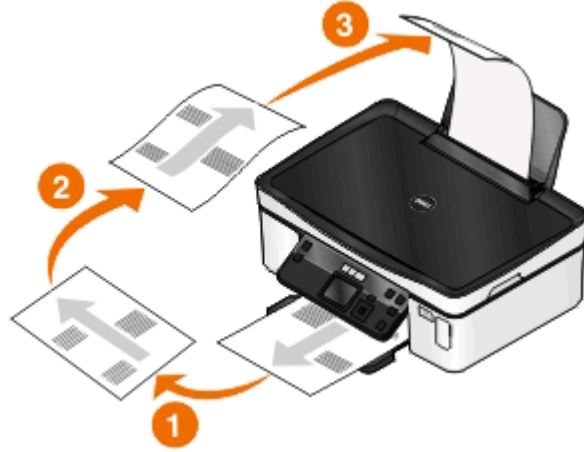

Tek taraflı yazdırmaya geri dönmek için şuraya gidin:

Gelişmiş sekmesi > 2 Taraflı Yazdırma alanı > **Kapalı**'yı seçin

Macintosh kullanıcıları için

- 1 Bir belge açıkken, **Dosya > Sayfa Ayarları**'nı seçin.
- 2 Sayfa Ayarları iletişim kutusundan, yazıcıyı, kağıt boyutunu ve yönlendirmeyi ayarlayın.
- 3 **Tamam**'ı tıklatın.
- 4 Menü çubuğundan, **Dosya > Yazdır**'ı seçin.
- 5 Yazıcı açılan menüsünden, yazıcınızı seçin.
- 6 Yazdırma seçenekleri açılan menüsünden, **Kağıt İşleme** ögesini seçin.
- 7 Yazdır ya da "Yazdırılacak Sayfalar" açılır menüsünden, tek rakamlı sayfaları yazdır ögesini seçin.
- 8 **Yazdır** ögesini tıklatın.
- 9 Kağıdı çevirin ve yeniden yerleştirin.

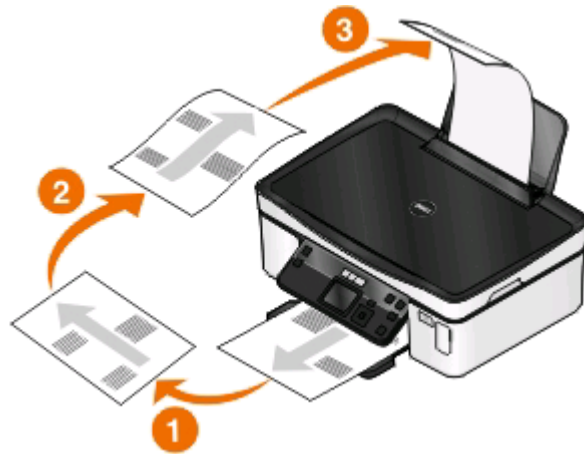

- 10 4 ila 6 arasındaki adımları tekrarlayın.

11 Yazdır ya da "Yazdırılacak Sayfalar" açılır menüsünden, çift rakamlı sayfaları yazdır öğesini seçin.

12 **Yazdır** öğesini tıklatın.

Yazdırma işlerini yönetme

Yazıcınızı varsayılan yazıcınız olarak ayarlama

Bir yazdırma işi gönderdiğinizde, yazıcınız Yazdır iletişim kutusunda otomatik olarak seçilmelidir. Yazıcınızı elle seçmek zorunda kalıyorsanız, yazıcınız varsayılan yazıcı değil demektir.

Varsayılan yazıcı olarak ayarlamak için:

Windows kullanıcıları için

- 1  düğmesini tıklatın veya **Başlat** düğmesini tıklatın ve sonra **Çalıştır** öğesini tıklatın.
- 2 Arama Başlat veya Çalıştır kutusuna **control printers** yazın.
- 3 **Enter** tuşuna basın veya **Tamam** düğmesini tıklatın.
Yazıcı klasörü açılır.
- 4 Yazıcıyı sağ tıklatın ve ardından **Varsayılan Yazıcı Olarak Ayarla**'yı seçin.

Macintosh kullanıcıları için

- 1 Apple menüsünde **Sistem Tercihleri**'ni seçin.
- 2 **Yazdır ve Faksla** öğesini tıklatın.
- 3 İşletim sisteminize bağlı olarak, yazıcıyı Varsayılan Yazıcı açılır menüsünden seçin ya da yazıcıyı seçip, **Varsayılan Yap**'ı tıklatın.

Yazdırma modunu değiştirme

Mürekkep tasarrufu yapmak için, tüm yazdırma işleri için varsayılan yazdırma modunu Taslak veya Hızlı Baskı olarak değiştirebilirsiniz. Bu yazdırma modu daha az mürekkep kullanır ve içerisinde sadece metin bulunan belgeleri yazdırmak için idealdir. Fotoğraf ya da diğer yüksek kaliteli belgeleri yazdırmak için farklı bir yazdırma moduna geçmeniz gerekiyorsa, yazdırma işini göndermeden önce Yazdır iletişim kutusunda farklı bir mod seçebilirsiniz.

Varsayılan yazdırma modunu değiştirmek için:

Windows kullanıcıları için

- 1  düğmesini tıklatın veya **Başlat** düğmesini tıklatın ve sonra **Çalıştır** öğesini tıklatın.
- 2 Arama Başlat veya Çalıştır kutusuna **control printers** yazın.
- 3 **Enter** tuşuna basın veya **Tamam** düğmesini tıklatın.
Yazıcı klasörü açılır.
- 4 Yazıcıyı sağ tıklatıp, ardından **Yazdırma Tercihleri**'ni seçin.
- 5 Yazdırma modu olarak **Hızlı Baskı**'yı seçin.

Macintosh kullanıcıları için

- 1 Bir belge açıkken, **Dosya > Yazdır**'ı seçin.
- 2 Yazıcı açılan menüsünden, yazıcıyı seçin.
- 3 Yazdırma seçenekleri açılır menüsünden, işletim sisteminize bağlı olarak **Yazdırma Ayarları** veya **Kalite ve Ortam** ögesini seçin.
- 4 Baskı Kalitesi açılır menüsünden, yazdırma modu olarak **Draft** veya **Hızlı Baskı**'yı seçin.
- 5 Önayarlar açılır menüsünden, **Farklı Kaydet**'i seçip, ayar yapılandırmanız için bir ad girin.
Her yazdırma işi için bu yapılandırma adını Önayarlar açılır menüsünden seçmeniz gerekir.

Tek bir yazdırma işi için yazdırma modunu değiştirme

Windows kullanıcıları için

- 1 Bir belge açıkken, **Dosya > Yazdır**'ı tıklatın.
- 2 **Özellikler, Tercihler, Seçenekler** veya **Ayarlar** ögesini tıklatın.
- 3 **Otomatik, Hızlı Baskı, Normal** ya da **En İyi**'yi seçin.

Not: Taslak veya Hızlı Baskı modunda yazdırıldığında daha az mürekkep harcanır ve bu mod metin belgelerini yazdırmak için idealdir.

Macintosh kullanıcıları için

- 1 Bir belge açıkken, **Dosya > Yazdır**'ı seçin.
- 2 Yazıcı açılan menüsünden, yazıcıyı seçin.
- 3 Yazdırma seçenekleri açılır menüsünden, işletim sisteminize bağlı olarak **Yazdırma Ayarları** veya **Kalite ve Ortam** ögesini seçin.
- 4 Baskı Kalitesi açılır menüsünden **Otomatik, Taslak** veya **Hızlı Baskı, Normal, Fotoğrafya** da **En İyi**'yi seçin.

Not: Hızlı Baskı modunda yazdırıldığında daha az mürekkep harcanır ve bu mod metin belgelerini yazdırmak için idealdir.

Yazdırma işlerini duraklatma

Windows kullanıcıları için

- 1  düğmesini tıklatın veya **Başlat** düğmesini tıklatın ve sonra **Çalıştır** ögesini tıklatın.
- 2 Arama Başlat veya Çalıştır kutusuna **control printers** yazın.
- 3 **Enter** tuşuna basın veya **Tamam** düğmesini tıklatın.
Yazıcı klasörü açılır.
- 4 Yazıcıyı sağ tıklatıp ardından **Seç** veya **Yazdırılana bak** ögesini seçin.

5 Yazdırma işini duraklatın:

- Belirli bir yazdırma işini duraklatmak istiyorsanız, belge adını sağ tıklayıp, ardından **Duraklat** ögesini seçin.
- Sırada bekleyen tüm yazdırma işlerini duraklatmak istiyorsanız, **Yazıcı'yı** tıklayın ve **Yazdırmayı Duraklat** ögesini seçin.

Macintosh kullanıcıları için

1 Dock'taki yazıcı simgesini tıklayın.

Yazdır kuyruğu iletişim kutusu görüntülenir.

2 Yazdırma işini duraklatın:

- Belirli bir yazdırma işini duraklatmak istiyorsanız, belge adını seçip, ardından **Beklet'i** tıklayın.
- Kuyruktaki tüm yazdırma işlerini duraklatmak istiyorsanız, işletim sisteminize bağlı olarak **Yazıcıyı Duraklat** veya **İşleri Durdur'u** tıklayın.

Yazdırma işlerini sürdürme

Windows kullanıcıları için

1 düğmesini tıklayın veya **Başlat** düğmesini tıklayın ve sonra **Çalıştır** ögesini tıklayın.

2 Arama Başlat veya Çalıştır kutusuna **control printers** yazın.

3 **Enter** tuşuna basın veya **Tamam** düğmesini tıklayın.

Yazıcı klasörü açılır.

4 Yazıcıyı sağ tıklayıp ardından **Seç** veya **Yazdırılana bak** ögesini seçin.

5 Yazdırma işini sürdürün:

- Belirli bir yazdırma işini sürdürmek istiyorsanız, belge adını sağ tıklayıp ardından **Sürdür** veya **Yeniden Başlat** ögesini seçin.
- Sırada bekleyen tüm yazdırma işlerini sürdürmek istiyorsanız, **Yazıcı'yı** tıklayın ve Yazdırmayı Duraklat seçeneğinin yanındaki onay işaretini silin.

Macintosh kullanıcıları için

1 Apple menüsünde **Sistem Tercihleri'**ni seçin.

2 **Yazdır ve Faks**la ögesini tıklayın.

3 Yazıcılar listesi ya da açılır menüden, yazıcıyı seçin.

4 İşletim sisteminize bağlı olarak, **Yazdırma Kuyruğunu Aç** ya da **Yazıcıları Kur'u** tıklayın.

Yazdır kuyruğu iletişim kutusu görüntülenir.

5 Yazdırma işini sürdürün:

- Belirli bir yazdırma işini sürdürmek istiyorsanız, belge adını seçip ardından **Sürdür'ü** tıklayın.
- Kuyruktaki tüm yazdırma işlerini sürdürmek istiyorsanız, **Yazıcıyı Sürdür** ya da **İşleri Başlat'**ı tıklayın.

Yazdırma işlerini iptal etme

Bir yazdırma işini yazıcının kontrol panelinden iptal etmek için **X** düğmesine basın. Bir yazdırma işini bilgisayardan iptal etmek için, şunları yapın:

Windows kullanıcıları için

- 1  düğmesini tıklatın veya **Başlat** düğmesini tıklatın ve sonra **Çalıştır** ögesini tıklatın.
- 2 Arama Başlat veya Çalıştır kutusuna **control printers** yazın.
- 3 **Enter** tuşuna basın veya **Tamam** düğmesini tıklatın.
Yazıcı klasörü açılır.
- 4 Yazıcıyı sağ tıklatıp ardından **Seç** veya **Yazdırılana bak** ögesini seçin.
- 5 Yazdırma işini iptal edin:
 - Belirli bir yazdırma işini iptal etmek istiyorsanız, belge adını sağ tıklatıp, ardından **İptal et**'i tıklatın.
 - Kuyruktaki tüm yazdırma işlerini iptal etmek istiyorsanız, **Yazıcı > Tüm Belgeleri İptal Et**'i tıklatın.

Macintosh kullanıcıları için

- 1 Dock'taki yazıcı simgesini tıklatın.
- 2 Yazdırma kuyruğu iletişim kutusundan, iptal etmek istediğiniz işi seçin ve ardından **Delete** düğmesine basın.



Kopyalama

Otomatik Belge Besleyicisi (ADF)	Tarayıcı camı
<p>Çok sayfalı belgeler için ADF'yi kullanın.</p> <p>Not: ADF sadece belirli modellerde bulunmaktadır. ADF ünitesi olmayan bir yazıcı satın aldıysanız, özgün belgeleri ya da fotoğrafları tarayıcı camına yükleyin.</p>	 <p>Tek sayfalar, küçük öğeler (kartpostal veya fotoğraf gibi), asetatlar, fotoğraf kağıdı veya ince kağıtlar (gazete kupürleri gibi) için tarayıcı camını kullanın.</p>

Kopyalama ipuçları

- ADF'yi kullanırken, kağıt kılavuzunu özgün belgenin kenarlarına dayanacak şekilde ayarlayın.
- Tarayıcı camını kullanırken taranan görüntüde koyu kenarlardan kaçınmak için tarayıcı kapağını kapatın.
- ADF'ye kartpostal, fotoğraf, küçük öğeler, asetatlar, fotoğraf kağıdı veya gazete kupürleri gibi ince kağıtları *yüklemeyin*. Bu öğeleri tarayıcı camına yerleştirin.

Kopyalama

- 1 Kağıt yükleyin.
- 2 Özgün belgeyi yukarı dönük olarak ADF'ye veya aşağı dönük olarak tarayıcı camına yerleştirin.
- 3 Yazıcı kontrol panelinde,  düğmesine basın.
- 4 Kopya sayısını seçmek için sol ya da sağ ok düğmelerine basın ve ardından kopyalama ayarını renkli veya siyah beyaz olarak yapmak için **Renkli/Siyah** düğmesine basın.
Renkli ya da sadece siyah yazdırmayı seçtiğinizde seçiminize en yakın olan ışık yanar.
- 5  düğmesine basın.

Fotoğrafları kopyalama

- 1 Fotoğraf kağıdı yerleştirin.
- 2 Fotoğrafi ön yüzü aşağı gelecek biçimde tarayıcı camına yerleştirin.

3 Yazıcı kontrol panelinde,  düğmesine basın.

4 **Fotoğraf Yeniden Yazdırma** seçeneğinin üzerine gitmek için yukarı ya da aşağı ok düğmesine basın.

5 İstedığınız fotoğraf boyutunu seçmek için sol veya sağ ok düğmelerine basın.

6  düğmesine basın.

Not: En iyi sonuçları elde etmek için, baskıları üst üste koymadan, sergilemeden ya da depolamadan önce en azından 24 saat kurumalarını bekleyin.

Çift taraflı belge kopyalama

1 Kağıt yükleyin.

2 Özgün belgeyi yukarı dönük olarak ADF'ye veya aşağı dönük olarak tarayıcı camına yerleştirin.

3 Yazıcı kontrol panelinde,  düğmesine basın.

4 **2 Taraflı Kopya** seçeneğinin üzerine gitmek için yukarı ya da aşağı ok düğmesine basın.

5 **2-1** veya **2-2** seçeneğinin üzerine gitmek için, sol veya sağ ok düğmesine basın.

- İki taraflı belgeyi tek taraflı kopyalamak için 2-1'i seçin.
- İki taraflı kopyalama yapmak için 2-1'i seçin (özgün belgenin benzeri).

6  düğmesine basın.

7 Ekrandaki yönergeleri izleyin.

Görüntüleri büyütme veya küçültme

1 Kağıt yükleyin.



2 Özgün belgeyi tarayıcı camına ön yüzü aşağı bakacak şekilde yerleştirin.

3 Yazıcı kontrol panelinde,  düğmesine basın.

4 **Yeniden Boyutlandır** seçeneğinin üzerine gitmek için yukarı ya da aşağı ok düğmesine basın.

5 İsteddiğiniz ayarı seçmek için sol veya sağ ok düğmesine basın.



Notlar:

- Özel % ögesini seçerseniz, istediğiniz özel yüzde değerini seçmek için önce  düğmesine, ardından sol ya da sağ ok düğmesine basın. Ayarı kaydetmek için  düğmesine basın.
- Kenarlıksız'ı seçerseniz, yazıcı seçtiğiniz kağıt boyutuna kenarlıksız kopyayı yazdırmak için gerekli olacak şekilde, belge veya fotoğrafı küçültecek veya büyütecektir. Bu yeniden boyutlandırma ayarıyla en iyi sonuçları elde etmek için, fotoğraf kağıdı kullanın ve kağıt türünü Fotoğraf olarak ayarlayın veya yazıcının kağıt türünü otomatik olarak algılamasına izin verin.



6  düğmesine basın.

Not: Kopyalama işi sona erdikten sonra, ayarları varsayılan ayarlara sıfırlamak için  düğmesine basın. Yazıcıda iki dakika süresince herhangi bir işlem yapılmazsa, yeniden boyutlandırma ayarı da %100'e geri döner.

Kopyalama kalitesini ayarlama

- 1 Kağıt yükleyin.
- 2 Özgün belgeyi yukarı dönük olarak ADF'ye veya aşağı dönük olarak tarayıcı camına yerleştirin.
- 3 Yazıcı kontrol panelinde,  düğmesine basın.
- 4 **Kalite** seçeneğinin üzerine gitmek için yukarı ya da aşağı ok düğmesine basın.
- 5 Kopyalama kalitesini Otomatik, Taslak, Normal veya Fotoğraf olarak ayarlamak için sol veya sağ ok düğmesine basın.
- 6  düğmesine basın.

Kopyanın rengini açma veya koyulaştırma

- 1 Kağıt yükleyin.
- 2 Özgün belgeyi yukarı dönük olarak ADF'ye veya aşağı dönük olarak tarayıcı camına yerleştirin.
- 3 Yazıcı kontrol panelinde,  düğmesine basın.
- 4 **Açık/Koyu** seçeneğinin üzerine gitmek için yukarı ya da aşağı ok düğmesine basın.
- 5 Kaydırma düğmesini ayarlamak için sol veya sağ ok düğmesine basın.
Not: Sol ok düğmesine basıldığında kopyanın rengi açılır ve sağ ok düğmesine basıldığında, kopyanın rengi koyulaşır.
- 6  düğmesine basın.

Yazıcının kontrol panelini kullanarak kopyaları harmanlama



Bir belgenin birden fazla kopyasını yazdırıyorsanız, her bir kopyayı bir set (harmanlanmış) olarak veya sayfa grupları (harmanlanmamış) olarak yazdırabilirsiniz.

Harmanlanmış





Harmanlanmamış



- 1 Kağıt yükleyin.
- 2 Özgün belgeyi yukarı dönük olarak ADF'ye veya aşağı dönük olarak tarayıcı camına yerleştirin.
- 3 Yazıcı kontrol panelinde,  düğmesine basın.
- 4 Kopya sayısını seçmek için sol veya sağ ok düğmesine, ardından  düğmesine basın.
- 5 **Harmanla** seçeneğinin üzerine gitmek için yukarı ya da aşağı ok düğmesine basın.
- 6 **Açık** seçeneğinin üzerine gitmek için sol veya sağ ok düğmesine basın.
- 7  düğmesine basın.



Resmi tek sayfada defalarca yazdırma

Aynı sayfa görüntüsünü tek bir yaprağa birçok kez yazdırabilirsiniz. Bu seçenek etiket, ağaç baskı, broşür ve el ilanı gibi öğeleri oluştururken yardımcı olacaktır.

- 1 Kağıt yükleyin.
- 2 Özgün belgeyi yukarı dönük olarak ADF'ye veya aşağı dönük olarak tarayıcı camına yerleştirin.
- 3 Yazıcı kontrol panelinde,  düğmesine basın.
- 4 **Yaprak Başına Kopya** seçeneğinin üzerine gitmek için yukarı ya da aşağı ok düğmesine basın.
- 5 Bir sayfada görüntünün tekrarlanma sayısını seçmek için sol veya sağ ok düğmesine basın: bir defa, dört defa, altı defa veya 16 defa.
- 6  düğmesine basın.

Bir yaprağa birden fazla sayfa kopyalama

Yaprak Başına Sayfa ayarı, her bir sayfanın daha küçük görüntülerini yazdırarak, bir kağıda birden fazla sayfa kopyalayabilmenizi sağlar. Örnek olarak, bu ayarı her kağıtta dört sayfa görüntüsü yazdıracak şekilde yaptıysanız, 20 sayfalık bir belgeyi beş sayfaya sıkıştırabilirsiniz.

- 1 Kağıt yükleyin.
- 2 Özgün belgeyi yukarı dönük olarak ADF'ye veya aşağı dönük olarak tarayıcı camına yerleştirin.
- 3 Yazıcı kontrol panelinde,  düğmesine basın.
- 4 **Yaprak Başına Sayfa** seçeneğinin üzerine gitmek için yukarı ya da aşağı ok düğmesine basın.
- 5 Bir yaprak kağıda kopyalamak istediğiniz sayfa sayısını seçmek için sol veya sağ ok düğmesini kullanın. Tek kağıda bir, iki veya dört sayfa görüntüsü kopyalayabilirsiniz.
Not: Yatay biçimde dört sayfa kopyalıyorsanız ilk önce sayfa 3 ve 4'ü ardından sayfa 1 ve 2'yi kopyalayın
- 6  düğmesine basın.

Önlü arkalı kopyalama yapma

Otomatik olarak önlü arkalı kopyalama



Sadece belirli yazıcı modellerinde bulunan otomatik önlü arkalı yazdırma ünitesi letter ve A4 kağıt boyutlarını destekler. Otomatik önlü arkalı yazdırma ünitesi olmayan bir model satın aldınız ya da diğer kağıt boyutlarını kullanarak önlü arkalı kopyalama yapmanız gerekiyorsa, ellenönlü arkalı kopyalama yapma ile ilgili yönergelere başvurun.

Not: Zarf, kart destesi veya fotoğraf kağıtlarına önlü arkalı kopyalama yapamazsınız.

- 1 Kağıt yükleyin.
- 2 Özgün belgeyi yukarı dönük olarak ADF'ye veya aşağı dönük olarak tarayıcı camına yerleştirin.
- 3 Yazıcı kontrol panelinde,  düğmesine basın.

- 4 **2 Taraflı Kopya** seçeneğinin üzerine gitmek için yukarı ya da aşağı ok düğmesine basın.
- 5 Özgün belgenize uygun önlü arkalı kopyalama seçeneğini işaretleyin:
 - Tek taraflı bir belge kopyalıyorsanız, **1 / 2** seçeneğinin üzerine gitmek için sol ya da sağ ok düğmesine basın.
 - İki taraflı bir belge kopyalıyorsanız, **2 / 2** seçeneğinin üzerine gitmek için sol ya da sağ ok düğmesine basın.
- 6 Belgenin ilk sayfasını yazıcı belleğine kaydetmek için  düğmesine basın.
- 7 Ekrandaki yönergeleri izleyin.

Elle önlü arkalı kopyalama yapma

- 1 Kağıt yükleyin.
- 2 Özgün belgeyi yukarı dönük olarak ADF'ye veya aşağı dönük olarak tarayıcı camına yerleştirin.
- 3 Yazıcı kontrol panelinde,  düğmesine basın.
- 4 Kopya sayısını seçmek için sol ya da sağ ok düğmelerine basın ve ardından kopyalama ayarını renkli veya siyah beyaz olarak yapmak için **Renkli/Siyah** düğmesine basın.
Renkli ya da sadece siyah yazdırmayı seçtiğinizde seçiminize en yakın olan ışık yanar.
- 5 Kağıdın tek yüzüne yazdırmak için  düğmesine basın.
- 6 Belgenin sonraki sayfasını yükleyin:
 - Tek taraflı bir belge kopyalıyorsanız, bir sonraki sayfayı ön yüzü yukarı bakacak şekilde ADF'ye ya da ön yüzü aşağı bakacak şekilde tarayıcı camına yükleyin.
 - Çift taraflı bir belge kopyalıyorsanız, özgün belgeyi çevirin ve sayfayı ön yüzü yukarı bakacak şekilde ADF'ye ya da ön yüzü aşağı bakacak şekilde tarayıcı camına yükleyin.
- 7 Kağıdı kağıt çıkış tepsisinden alın ve belgenin öteki tarafını yazdırmak üzere yeniden yükleyin.

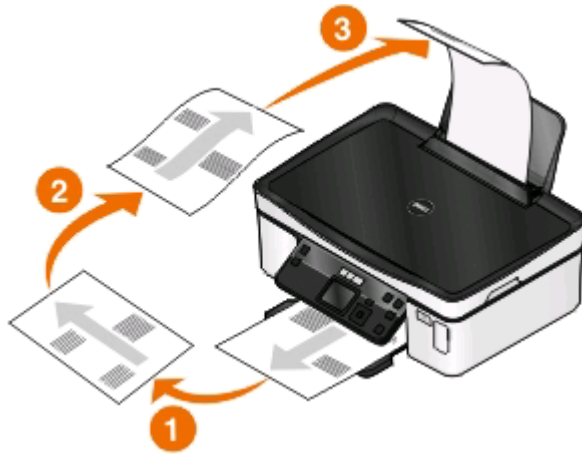

- 8  düğmesine basın.

Kopyalama işlerini iptal etme

Kopyalama işini iptal etmek için,  düğmesine basın.

Tarama işlemi durur ve yazıcı önceki menüye döner.

Tarama

Otomatik Belge Besleyicisi (ADF)	Tarayıcı camı
<p>Çok sayfalı belgeler için ADF'yi kullanın.</p> <p>Not: ADF sadece belirli modellerde bulunmaktadır. ADF ünitesi olmayan bir yazıcı satın aldıysanız, özgün belgeleri ya da fotoğrafları tarayıcı camına yükleyin.</p>	 <p>Tek sayfalar, küçük öğeler (kartpostal veya fotoğraf gibi), asetatlar, fotoğraf kağıdı veya ince kağıtlar (gazete kupürleri gibi) için tarayıcı camını kullanın.</p>

Tarama ipuçları

- ADF'yi kullanırken, ADF kağıt kılavuzunu özgün belgenin kenarlarına dayanacak şekilde ayarlayın.
- Tarayıcı camını kullanırken taranan görüntüde koyu kenarlardan kaçınmak için tarayıcı kapağını kapatın.
- ADF'ye kartpostal, fotoğraf, küçük öğeler, asetatlar, fotoğraf kağıdı veya gazete kupürleri gibi ince kağıtları *yüklemeyin*. Bu öğeleri tarayıcı camına yerleştirin.
- Birden fazla dosya taramak ve bunları tek bir dosya olarak kaydetmek istiyorsanız, PDF dosya türünü seçin.

Yerel ya da ağ bilgisayarına tarama

- 1 Özgün belgeyi yukarı dönük olarak ADF'ye veya aşağı dönük olarak tarayıcı camına yerleştirin.
- 2 Yazıcı kontrol panelinde,  düğmesine basın.
- 3 **USB** ya da ağ bilgisayarının adının üzerine gitmek için sol ya da sağ ok düğmesine ve sonra **OK** düğmesine basın.

Yerel ya da ağ bilgisayarını, taramayı alacak olan hedef bilgisayardır. Yazıcının seçilen bilgisayarda yüklü olan tarama uygulamaları listesini indirmesini bekleyin.

Notlar:

- Yazıcı sadece yerel bir bilgisayara bağlıysa, yazıcı tarama uygulamaları listesini otomatik olarak indirecektir.
- Bilgisayara bir PIN kodu girilmesi gerekiyorsa, sizden PIN kodunu girmeniz istenebilir. PIN'i girmek için ok düğmelerine basın. Her numara girişinizde, **OK** düğmesine basın.
- Bilgisayara bir bilgisayar adı ve PIN kodu atamak için, işletim sisteminizle ilişkili yazıcı yazılımının Yardım dosyasına bakın.

4 Bir uygulama seçmek için sol ya da sağ ok düğmesine, ardından **OK** düğmesine basın.

5 Çözünürlük kalitesini ve özgün görüntü boyutunu seçmek için ok düğmelerine basın. Her seçim yapışınızda, **OK** düğmesine basın.

6 Taramaya başlamak için  düğmesine basın.

4. adımda seçtiğiniz uygulama hedef bilgisayarda açılıp tarama ilgili uygulama içerisinde yeni bir dosya olarak görüntülendiğinde, tarama tamamlanmış demektir.

Flash sürücü ya da bellek kartına tarama

Başlamadan önce, flash sürücünüzün ya da bellek kartınızın yazmaya karşı korumalı olmadığından emin olun.

1 Özgün belgeyi yukarı dönük olarak ADF'ye veya aşağı dönük olarak tarayıcı camına yerleştirin.

2 Yazıcı kontrol panelinde,  düğmesine basın.

3 **Bellek Aygıtı** seçeneğinin üzerine gitmek için yukarı ya da aşağı ok düğmesine basın.

4 Flash sürücü ya da bellek kartını takıp, ardından da **OK** düğmesine basın.

5 Çözünürlük kalitesini, yaratmak istediğiniz çıktı dosyası türünü ve özgün resim boyutunu seçmek için ok düğmelerine basın. Her seçim yapışınızda, **OK** düğmesine basın.

Not: Birden fazla dosya taramak ve bunları tek bir dosya olarak kaydetmek istiyorsanız, PDF dosya türünü seçin.

6 Taramaya başlamak için  düğmesine basın.

Yazıcı kontrol panelinde taradığınız dosyanın kaydedildiğini belirten bir mesaj görüntülenince, tarama işleminiz tamamlanmış demektir.

Fotoğrafları bir düzenleme uygulamasına tarama

Windows kullanıcıları için

1 Fotoğraf veya fotoğrafları yükleyin.

2  veya **Başlat'**ı tıkklatın.

3 **Tüm Programlar** veya **Programlar'**ı tıkklatın ve ardından listeden yazıcı program klasörünü seçin.

4 Aşağıdaki konuma gidin:

Yazıcı Ana Sayfası > yazıcınızı seçin > **Fotoğraf**'ı tıklatın

- Tek bir fotoğraf ya da birden fazla fotoğrafı tek bir görüntü olarak taramak istiyorsanız, **Tek fotoğraf**'ı seçin.
- Aynı anda birden fazla fotoğraf taramak ve bunları ayrı görüntüler olarak kaydetmek istiyorsanız, **Ayrı fotoğraflar halinde ayır**'ı seçin.

Not: Aynı anda birden fazla fotoğraf taramak ve bunları ayrı görüntüler olarak kaydetmek istiyorsanız, fotoğrafların arasında 1/4 inç boşluk bırakın.

Tarama işlemi başlar ve tarama ilerleme durumu iletişim kutusu görüntülenir.

5 Fotoğraf ya da fotoğrafları kaydedin ve düzenlemek için bir fotoğraf düzenleme uygulamasında açın.

Macintosh kullanıcıları için

- 1** Fotoğraf veya fotoğrafları yükleyin.
- 2** Finder masaüstünden, yazıcı programı klasörünü çift tıklatın.
- 3** All-In-One Center'i açmak için Yazıcı Merkezi'ni çift tıklatın.
- 4** All-In-One Center'ın "Ne taranacak?" alanından, **Fotoğraf**'ı seçin.
- 5** "Taranan görüntü nasıl kullanılacak?" açılır menüsünden, **Yazdırılacak** ya da **Monitörde ya da Web sayfasında görüntülenecek**'i seçin.
- 6** "Taranan Görüntüyü Gönder" menüsünden, taranan görüntü için bir hedef klasör ya da uygulama seçin.
- 7** Tarayacağınız birden fazla görüntü varsa, **Birden fazla sayfa iste**'yi seçin.
- 8** **Önizle / Düzenle**'yi tıklatın.
Tara iletişim kutusu görüntülenir.
- 9** Görüntü ve tarama ayarlarını gerektiği gibi düzenleyin.
- 10** **Tara** düğmesini tıklatın.

Belgeleri bir düzenleme uygulamasına tarama

Bir Optik Karakter Tanıma (OCR) uygulaması, taranan bir özgün metin belgesini düzenleyebilmenize olanak sağlar. Bunun çalışabilmesi için, yerel ya da ağ bilgisayarında bir OCR uygulaması yüklü olmalı ve taramayı ayarladığınızda, uygulamalar listesinden bu uygulamayı seçebilmelisiniz.

Taramanın ayarlarını seçerken:

- OCR uygulamasının yüklü olduğu yerel ya da ağ bilgisayarına taramak için seçin.
- En yüksek çözünürlükte taramak için seçin.

Windows kullanıcıları için

- 1** Özgün belgeyi yükleyin.
- 2**  veya **Başlat**'ı tıklatın.
- 3** **Tüm Programlar** veya **Programlar**'ı tıklatın ve ardından listeden yazıcı program klasörünü seçin.

4 Aşağıdaki konuma gidin:

Yazıcı Ana Sayfası > yazıcınızı seçin > **Belge**'yi tıklatın

Tarama işlemi başlar ve tarama ilerleme durumu iletişim kutusu görüntülenir.

5 Tarama işlemi bitince, belgeyi bir kelime işleme uygulamasına kaydedin.

6 Belgeyi düzenlemek için seçili uygulamada açın.

Macintosh kullanıcıları için

1 Özgün belgeyi yükleyin.

2 Finder masaüstünden, yazıcı programı klasörünü çift tıklatın.

3 All-In-One Center'i açmak için Yazıcı Merkezi'ni çift tıklatın.

4 All-In-One Center'ın "Ne taranacak?" alanından, Fotoğraf dışında bir belge türünü seçin.

5 "Taranan görüntü nasıl kullanılacak?" açılır menüsünden **Düzenlenecek (OCR)** öğesini seçin.

6 "Taranan Görüntüyü Gönder" menüsünden, düzenlemede kullanmak için bir kelime işlemci uygulaması seçin.

7 **Tara** düğmesini tıklatın.

8 Taranan belgeyi düzenlemek için bir kelime işlemci uygulamasında açın.

Yazıcı yazılımını kullanarak doğrudan e-postaya tarama

Windows kullanıcıları için

1 Özgün belgeyi yükleyin.

2  veya **Başlat**'ı tıklatın.

3 **Tüm Programlar** veya **Programlar**'ı tıklatın ve ardından listeden yazıcı program klasörünü seçin.

4 Aşağıdaki konuma gidin:

Yazıcı Ana Sayfası > yazıcınızı seçin > **E-posta**'yı tıklatın

5 **Fotoğraf**, **Belge** veya **PDF** seçeneğini belirleyin.

Not: Sadece bilgisayarınızda bir OCR uygulaması yüklüyse, Belge'yi seçebilirsiniz.

Tarama işlemi başlar ve tarama ilerleme durumu iletişim kutusu görüntülenir.

6 Tarama işlemi bitince, taranan belgenin otomatik olarak eklendiği yeni bir e-posta mesajı oluşturulur.

7 E-posta mesajınızı yazın.

Not: E-posta programınız otomatik olarak açılmıyorsa, belgeyi bilgisayara tarayın ve eklenti olarak e-posta ile gönderin.

Macintosh kullanıcıları için

1 Özgün belgeyi yükleyin.

2 Finder masaüstünden, yazıcı programı klasörünü çift tıklatın.

- 3 All-In-One Center'i açmak için Yazıcı Merkezi'ni çift tıklatın.
- 4 All-In-One Center'ın "Ne taranacak?" alanından, bir belge türü seçin.
- 5 "Taranan görüntü nasıl kullanılacak?" menüsünden **Monitör/Web sayfasında görüntülenecek**'i seçin.
- 6 "Taranan görüntüleri gönder" menüsünden bir uygulama seçin.
- 7 **Tara** düğmesini tıklatın.
- 8 Taranan görüntüyü uygulamadan alın ve eklenti olarak e-posta ile gönderin.

PDF'ye tarama

Windows kullanıcıları için

- 1 Özgün belgeyi yükleyin.
- 2  veya **Başlat**'ı tıklatın.
- 3 **Tüm Programlar** veya **Programlar**'ı tıklatın ve ardından listeden yazıcı program klasörünü seçin.
- 4 Aşağıdaki konuma gidin:
Yazıcı Ana Sayfası > yazıcınızı seçin > **PDF**'yi tıklatın
Tarama işlemi başlar ve tarama ilerleme durumu iletişim kutusu görüntülenir.
- 5 Belgeyi PDF olarak kaydedin.

Macintosh kullanıcıları için

- 1 Özgün belgeyi yükleyin.
- 2 Finder masaüstünden, yazıcı programı klasörünü çift tıklatın.
- 3 All-In-One Center'i açmak için Yazıcı Merkezi'ni çift tıklatın.
- 4 All-In-One Center'ın "Ne taranacak?" alanından, bir belge türü seçin.
- 5 Ayarları gerektiği şekilde özelleştirin.
- 6 **Tara** düğmesini tıklatın.
- 7 Belgeyi PDF olarak kaydedin.

Tarama İle İlgili SSS

Taramanın kalitesini nasıl arttırabilirim?

- Özgün belgelerinizin iyi durumda olduklarından emin olun.
- Taranan belgeyi alan uygulamanın uygun bir uygulama olduğundan emin olun. Örneğin, düzenlemek üzere bir fotoğraf tarıyorsanız, taramayı alması için bir fotoğraf düzenleme uygulaması seçtiğinizden emin olun. Metni düzenlemek üzere bir belge tarıyorsanız, bir OCR uygulaması seçtiğinizden emin olun.
- Yüksek bir çözünürlük kullanın.

Nasıl siyah beyaz tarayabilirim?

Tüm taramalar için varsayılan ayar renklidir. Siyah beyaz taramak için, yazıcı kontrol panelindeki **Renkli/Siyah** düğmesine basarak renkli modundn siyah beyaz moduna geçin.

Benden neden PIN kodu isteniyor?



PIN kodları taranan bilgilerin belirli konumlara gitmesini sınırlandıran ya da taranan öğelerin başkaları tarafından görülmesini ya da kullanılmasını önleyen bir güvenlik önlemidir. Taradığınız ağ bilgisayarı bir PIN kodu girilmesini gerektiriyorsa, sizden bir PIN kodu girmeniz istenebilir.

Ağ bilgisayarlarına nasıl PIN kodları atandığını öğrenmek için, işletim sisteminizle ilgili yazıcı yazılımının Yardım dosyalarına başvurun.

Uygulama listesi nedir ve nasıl güncelleyebilirim?

Bir dosya taradığınızda, bu dosyayı bilgisayarınızda açmak için hangi uygulamanın kullanılacağını seçebilirsiniz. Yazıcı ilk kez tarama yaparken, bu uygulama listesini bilgisayarınızdan indirir. İsteddiğiniz uygulama listede yoksa ya da bilgisayarınıza yeni uygulamalar yüklediyseniz, yazıcıdaki uygulama listesini güncelleyin.

Uygulama listesini güncelleme

- 1 Yazıcı kontrol panelinde,  düğmesine basın.
- 2 **Bilgisayar** ya da **Ağ** seçeneğinin üzerine gitmek için ok düğmelerine basın.
- 3 Taranan dosyayı alacak yerel ya da ağ bilgisayarın seçin ve  düğmesine basın.
Yazıcının seçilen bilgisayarda yüklü olan tarama uygulamaları listesini indirmesini bekleyin.
- 4 Tarama uygulamaları listesinden, **YENİLE**'yi seçin.
Bu yazıcıdaki uygulama listesini günceller.

Tarama işlerini iptal etme

Yazıcı kontrol panelindeki  düğmesine basın ya da bilgisayar ekranındaki **İptal** düğmesini tıklatın.

Ağ üzerinde çalışma

Yazıcıyı kablosuz ağ üzerinde kurma

Kablosuz ağ uyumluluğu

Yazıcınızda bir IEEE 802.11b, IEEE 802.11g, veya IEEE 802.11n kablosuz yazıcı sunucusu bulunabilir. Yazıcınız Wi-Fi onaylı IEEE 802.11 b/g/n yönlendiricileri ile uyumludur.

Not: Yazıcınız IEEE 802.11g kablosuz yazdırma sunucusuna sahipse ve bir n yönlendiricisi ile ilgili sorunlarınız varsa, geçerli mod ayarının g aygıtları ile uyumlu olup olmadığından emin olmak için yönlendirici üreticinize başvurun; çünkü bu ayar yönlendirici markası veya modeline göre değişir.

Desteklenen ağ güvenlik seçenekleri

Yazıcı üç farklı kablosuz güvenlik seçeneğini destekler: güvenlik yok, WEP ve WPA/WPA2.

Güvenlik Yok

Evinizdeki kablosuz ağda güvenlik yok seçeneğini kullanmanız hiç önerilmez. Güvenlik yok seçeneğini kullanmanız, kablosuz ağ aralığınızdaki herkesin kablosuz ağınıza internete bağlı ise internet girişi de dahil, ağ kaynaklarınızı kullanabileceği anlamına gelir. Kablosuz ağ aralığınız evinizin duvarlarını aşabilir ve sokaktan ya da komşularınızın evinden ağınıza girişe olanak tanıyabilir.

WEP

WEP (Kablolü Eş Gizlilik) en temel ve en zayıf kablosuz güvenlik türüdür. WEP güvenliği WEP anahtarı diye adlandırılan bir dizi karaktere bağlıdır.

Kablosuz ağdaki her cihaz aynı WEP anahtarını kullanmalıdır. WEP güvenliği hem özel hem de alt yapı ağlarında kullanılabilir.

Geçerli bir WEP anahtarında bulunması gerekenler:

- Tam olarak 10 veya 26 onaltılık karakter. Onaltılık karakterler A–F, a–f ve 0–9 arasındaki karakterlerdir.
veya
- Tam olarak 5 veya 13 ASCII karakter. ASCII karakterleri, klavyedeki harfler, rakamlar, noktalama işaretleri ve sembollerdir.

WPA/WPA2

WPA (Wi-Fi Korumalı Erişim) ve WPA2 (Wi-Fi Korumalı Erişim 2) WEP'den daha güçlü kablosuz ağ güvenliği sunar. WPA ve WPA2 aynı tür güvenliklerdir. WPA ile kıyaslandığında, WPA2 daha karmaşık bir şifreleme yöntemi kullanır ve daha güvenlidir. Hem WPA hem de WPA2 izinsiz girişi önlemek için ön paylaşımli anahtar ya da parola diye bilinen bir dizi karakter kullanır.

Geçerli bir WPA parolasında bulunması gerekenler:



- Tam olarak 64 onaltılık karakter. Onaltılık karakterler A–F, a–f ve 0–9 arasındaki karakterlerdir.
veya
- 8 ile 63 arasında ASCII karakter. ASCII karakterleri, klavyedeki harfler, rakamlar, noktalama işaretleri ve sembollerdir. Bir WPA anahtarındaki ASCII karakterler büyük küçük harf duyarlıdır.

Kablosuz ağdaki her cihaz aynı WPA parolasını kullanmalıdır. WPA güvenliği sadece WPA'yı destekleyen kablosuz erişim noktaları (kablosuz yönlendiriciler) ve ağ kartları bulunan alt yapı ağlarında bir seçenektir. Daha yeni kablosuz ağ ekipmanları, ayrıca, WPA2 güvenliğini seçenek olarak sunar.

Not: Ağınızda WPA ya da WPA2 güvenlik seçeneği kullanılıyorsa, sizden ağınızda kullanılan güvenlik türünü seçmeniz istendiğinde, **WPA Kişisel**'i seçin.

Ağ kurulum sayfası yazdırma

Ağ kurulum sayfasında, yazıcının IP adresi ve MAC adresi de dahil olmak üzere, yazıcının yapılandırma ayarları listelenir.

- 1 Düz kağıt yükleyin.
- 2 Yazıcı kontrol panelinde,  düğmesine basın.
- 3 **Ağ Kurulumu** seçeneğinin üzerine gelmek için ok düğmelerine ve ardından  düğmesine basın.
- 4 **Kurulum Sayfası Yazdır**'ı seçmek için  düğmesine basın.
Ağ kurulum sayfası yazdırılır.

Yazıcıyı kablosuz bir ağa kurmak için gereken bilgiler

Yazıcıyı kablosuz yazdıracak şekilde kurmak için şunları bilmeniz gerekir:

- *SSID* (Hizmet Seti Kimliği) olarak bilenen kablosuz ağınızın adı
- Ağı güvenlik altına almak için şifreleme kullanılıp kullanılmadığı
- Güvenlik anahtarı (bir WEP anahtarı veya WPA/WPA2 şifresi)
Ağ WEP anahtarını veya WPA/WPA2 şifresini bulmak için, erişim noktası (kablosuz ağ) ayarlarınızı görüntüleyin ve güvenlik bilgilerini kontrol edin.

Erişim noktanız WEP güvenliği kullanıyorsa, WEP anahtarının şu şekilde olması gerekir:

- Tam olarak 10 veya 26 onaltılık karakter. Onaltılık karakterler A–F, a–f ve 0–9 arasındaki karakterlerdir.
veya
- Tam olarak 5 veya 13 ASCII karakter. ASCII karakterleri, klavyedeki harfler, rakamlar, noktalama işaretleri ve sembollerdir.

Erişim noktanız WPA veya WPA2 güvenliğini kullanıyorsa, WPA şifreniz şu şekilde olmalıdır:

- Tam olarak 64 onaltılık karakter. Onaltılık karakterler A–F, a–f ve 0–9 arasındaki karakterlerdir.
veya
- 8 ile 63 arasında ASCII karakter. ASCII karakterleri, klavyedeki harfler, rakamlar, noktalama işaretleri ve sembollerdir. Bir WPA anahtarındaki ASCII karakterler büyük küçük harf duyarlıdır.

Kablosuz ađınızda gvenlik kullanılmıyorsa, sizin de bir gvenlik Őifreniz olmaz.

Not: Bilgisayarınızın bađlı olduđu ađın SSID'sini bilmiyorsanız, bilgisayarın ađ bađdaŐtırıcısının kablosuz yardımcı programını alıŐtırın ve ađın adını bulun. Ađınızın SSID'sini veya gvenlik bilgilerini bulamıyorsanız, eriŐim noktanız ile birlikte gelen belgelere bakın veya sistem destek sorumlunuza baŐvurun.

Yazıcıyı kablosuz ađ zerinde kurma

Yazıcıyı kablosuz ađ zerinde kurmadan nce Őunlara dikkat edin:

- Kablosuz ađınız kurulu ve gerektiđi gibi alıŐıyor.
- Kullandıđınız bilgisayar, yazıcıyı kuracađınız kablosuz ađa bađlı.

Windows kullanıcıları iin

1 Aık tm yazılım programlarını kapatın.

2 Ykleme yazılımı CD'sini yerleŐtirin.

Bir dakika iinde KarŐılama ekranı grntlenmezse, CD'yi el ile baŐlatın:

- a  dđmesini tıklatın veya **BaŐlat** dđmesini tıklatın ve sonra **alıŐtır** đesini tıklatın.
- b Arama BaŐlat ya da alıŐtır iletiŐim kutusunda, **D:\setup.exe** yazın (**D**, CD veya DVD srcnzn harfidir).
- c **Enter** tuŐuna basın veya **Tamam** dđmesini tıklatın.

3 Yazıcıyı kurmak iin KarŐılama ekranındaki ynergeleri izleyin.

Macintosh kullanıcıları iin

1 Aık tm uygulamaları kapatın.

2 Yazıcının Web sitesinden en son ykleyiciyi indirin.

3 Yazıcı ykleme yazılımını baŐlatın ve sonra bilgisayar ekranındaki ynergeleri izleyin.

Yazıcıyı diđer bilgisayarlaraya ykleme

Yazıcı kurulduktan sonra, ađ zerindeki diđer bilgisayarlar tarafından kablosuz olarak eriŐilebilir. Ancak, yazıcıya eriŐecek her bilgisayara yazıcı srcsn yklemeniz gerekecektir. Srcy ykleme iin her bilgisayarda kurulum yazılımını alıŐtırmanız gerekmesine karŐın, yazıcıyı yeniden yapılandırmanız gerekmez.

Windows kullanıcıları iin

1 Aık tm yazılım programlarını kapatın.

2 Ykleme yazılımı CD'sini yerleŐtirin.

Bir dakika iinde KarŐılama ekranı grntlenmezse, CD'yi el ile baŐlatın:

- a  dđmesini tıklatın veya **BaŐlat** dđmesini tıklatın ve sonra **alıŐtır** đesini tıklatın.
- b Arama BaŐlat ya da alıŐtır iletiŐim kutusunda, **D:\setup.exe** yazın (**D**, CD veya DVD srcnzn harfidir).
- c **Enter** tuŐuna basın veya **Tamam** dđmesini tıklatın.

3 Yapılandırılmış bir yazıcıyı yeni bir bilgisayara yüklemek için bilgisayar ekranındaki yönergelere uyun.

Macintosh kullanıcıları için

- 1 Açık tüm uygulamaları kapatın.
- 2 Yazıcının Web sitesinden en son yükleyiciyi indirin.
- 3 Yazıcı yükleme yazılımını başlatın ve sonra bilgisayar ekranındaki yönergeleri izleyin.

Wi-Fi gösterge ışığının renklerini yorumlama

Wi-Fi gösterge ışığının renkleri yazıcının ağ durumunu belirtir.

- **Kapalı** aşağıdakilerden birini gösterir:
 - Yazıcı kapalı ya da açılıyor.
 - Yazıcı kablosuz bir ağa bağlı değildir ve Power Saver modundadır. Power Saver modunda, güç ışığı yanıp söner.
- **Sabit turuncu** aşağıdakilerden birini gösterir:
 - Yazıcı, kablosuz ağ için henüz yapılandırılmamış.
 - Yazıcı özel bir bağlantı için yapılandırılmış ancak şu anda başka bir özel aygıtla iletişim kurmuyor.
- **Yanıp sönen turuncu** aşağıdakilerden birini gösterir:
 - Yazıcı kablosuz erişim noktasının (kablosuz yönlendirici) menzili dışındadır.
 - Yazıcı kablosuz erişim noktasıyla iletişim kurmaya çalışıyor ancak kablosuz erişim noktası kapalı ya da düzgün çalışmıyor.
 - Yapılandırılan yazıcı ya da kablosuz erişim noktası kapatıldı ve tekrar açıldı ve yazıcı ağ ile iletişim kurmaya çalışıyor.
 - Yazıcının kablosuz bağlantı ayarları artık geçerli olmayabilir.
- **Yeşil**, yazıcının kablosuz bir ağa bağlı ve kullanıma hazır olduğu anlamına gelir.

Özel kablosuz kurulum yönergeleri

Aşağıdaki yönergeler kablosuz bir geniş bant kutusu kullanan Kuzey Amerika dışındaki müşterilere yöneliktir. Bu kutulara örnek olarak LiveBox, AliceBox, N9UF Box, FreeBox ve Club Internet verilebilir.

Başlamadan önce

- Kutunuzda kablosuz özelliğinin açıldığından ve kablosuz ağ üzerinde çalışmak üzere etkinleştirildiğinden emin olun. Kutuyu kablosuz çalıştırma ile ilgili yapılandırma hakkında daha fazla bilgi için, kutunuzla birlikte verilen belgelere bakın.
- Kutunuzun açıldığından ve bilgisayarınız açık olup kablosuz ağınıza bağlandığından emin olun.

Yazıcıyı kablosuz ağınıza ekleme

- 1 Verilen kurulum yönergelerini kullanarak yazıcınızı kablosuz ağda kullanılmak üzere kurun. Ağ seçmeniz istendiğinde durun.
- 2 Kutunuzun arkasında bir ilişkilendirme/kayıt düğmesi varsa ağı seçmeden önce ona basın.

Not: İlişkilendirme/kayıt düğmesine bastıktan sonra, yazıcı yüklemesini beş dakika içerisinde tamamlamanız gerekir.

3 Bilgisayar ekranınıza dönün.

Görüntülenen kablosuz ağlar listesinden ağınızı seçin ve ardından **Devam** düğmesini tıklayın.

Kablosuz ağınız listede görünmüyorsa:

- a Başka bir kablosuz ağa bağlanın.

Windows kullanıcıları için

Listelenmeyen Ağ seçeneğini tıklayın.

Macintosh kullanıcıları için

Listeden **Diğer Kablosuz Ağ** öğesini seçin ve sonra **Devam** öğesini tıklayın.

- b Kablosuz ağınızın ayrıntılarını girin.

Not: WEP, WPA veya WPA2 şifrenizi kutunun altından, kutuyla birlikte verilen belgelerdeki veya kutunun ilgili Web sayfasından edinebilirsiniz. Kablosuz ağ şifrenizi önceden değiştirmişseniz, oluşturduğunuz bu şifreyi kullanın.

4 Bilgisayar ekranındaki yönergeleri izleyin.

Statik IP adresi atama

Birçok kablosuz ağda, yazıcıya DHCP aracılığıyla otomatik olarak bir IP adresi atanacaktır.

- 1 Yazıcının ağ üzerindeki bir DHCP sunucusundan bir DHCP adresi almasını sağlayacak şekilde, kablosuz kurulumu tamamlayın.
- 2 Yazıcıya geçerli olarak atanan IP adresini görmek için bir ağ kurulum sayfası yazdırın.
- 3 Bir Web tarayıcısı açın ve adres alanına yazıcının IP adresini yazın. **Enter** tuşuna basın.

Not: Bir proxy sunucu kullanıyorsanız, yazıcı Web sayfasını doğru yüklemek için bir süreliğine devre dışı bırakın.

- 4 **Yapılandırma > TCP/IP > Statik IP adresini ayarla** öğesini tıklayın.

- 5 Adres alanında, yazıcıya atamak istediğiniz IP adresini yazın ve sonra **Gönder** öğesini tıklayın.

Doğrulamak için, statik IP adresini Web tarayıcısı adresi alanına yazın ve sonra **Enter**'a basın.

Daha fazla bilgi için, sistem destek sorumlunuzla temasa geçin.

Kurulumdan sonra kablosuz ayarlarını değiştirme

Yapılandırılmış ağ ve güvenlik anahtarı gibi yazıcıdaki kablosuz ayarları değiştirmek için, aşağıdakileri yapın:

Windows kullanıcıları için

- 1  veya **Başlat**'ı tıklayın.
- 2 **Tüm Programlar** veya **Programlar**'ı tıklayın ve ardından listeden yazıcı program klasörünü seçin.
- 3 Aşağıdaki konuma gidin:
Yazıcı Ana Sayfası > yazıcınızı seçin > Ayarlarsekmesi > Wireless Setup Utility
- 4 Bilgisayar ekranındaki yönergeleri izleyin.

Macintosh kullanıcıları için

- 1 Finder'dan şuraya gidin:
Uygulamalar > yazıcı klasörünüzü seçin
- 2 **Kablosuz Kurulumu Yardımcısı'nı** çift tıklayın.
- 3 Bilgisayar ekranındaki yönergeleri izleyin.

Gelişmiş kablosuz kurulum

Özel kablosuz ağ oluşturma

Aşağıdaki durumlarda özel bir ağ kurabilirsiniz:

- Erişim noktanız ya da kablosuz yönlendiriciniz yoksa
- Bir kablosuz ağı yoksa (ancak bilgisayarınız için bir ağ adaptörünüz olmalı)
- Yazıcı ve bir bilgisayar arasında kablosuz ağ adaptörü ile bağımsız bir ağ kurmak istiyorsanız

Notlar:

- Başlamadan önce, kablosuz ağ adaptörünüzün düzgün bir şekilde bilgisayarınıza bağlandığından ve çalıştığından emin olun.
- Kablosuz ağını kurmanın önerilen yolu, bir erişim noktası (kablosuz yönlendirici) kullanmaktır. Bu ağ kurulumu *altyapı ağı* olarak adlandırılır.
- Bilgisayarınızda *MyWi-Fi* veya *Wi-Fi Direct* varsa, kablosuz yazıcınıza doğrudan bağlantılar oluşturabilirsiniz. Daha fazla bilgi için, bilgisayarınız ile birlikte gelen belgelere başvurun.
- Yazıcı aynı anda yalnızca tek bir kablosuz ağda iletişim kurabilir. Yazıcıyı özel bir kablosuz ağ için yapılandırmak onun başka kablosuz ağda (özel ya da altyapı) çalışmasını engelleyecektir.

Windows Vista veya daha üstünde

- 1  > **Denetim Masası** > **Ağ ve İnternet** > **Ağ ve Paylaşım Merkezi** öğelerini tıklayın.
- 2 **Bir bağlantı veya ağ kur** > **Kablosuz özel (bilgisayardan bilgisayara) ağ kur** > **İleri** öğelerini tıklayın.
- 3 Kablosuz özel ağ kurma için olan yönergeleri takip edin. Kurulumun bir parçası olarak:
 - a Bilgisayarınızla yazıcınız arasında bir ağ adı veya SSID oluşturun.
 - b Ağınızın adını yazın. Büyük harfler de dahil olmak üzere, güvenlik kodunu olduğu gibi not aldığınızdan emin olun.
 - c Güvenlik Türü listesine gidin, **WPA2-Kişisel** veya **WEP** öğesini seçin ve sonra bir WPA şifresi veya WEP anahtarı oluşturun.

WPA şifresi şu şekilde olmalıdır:

- 8 ile 63 arasında ASCII karakter. ASCII karakterleri, klavyedeki harfler, rakamlar ve sembollerdir. Bir WPA anahtarındaki ASCII karakterler büyük küçük harf duyarlıdır.
veya
- Tam olarak 64 onaltılık karakter. Onaltılık karakterler A–F, a–f ve 0–9 arasındaki karakterlerdir.

WEP anahtarları şu şekilde olmalıdır:

- Tam olarak 5 veya 13 ASCII karakter. ASCII karakterleri, klavyedeki harfler, rakamlar ve sembollerdir.
veya
- Tam olarak 10 veya 26 onaltılık karakter. Onaltılık karakterler A–F, a–f ve 0–9 arasındaki karakterlerdir.

d Ağınızın parolasını yazın. Büyük harfler de dahil olmak üzere, güvenlik kodunu olduğu gibi not aldığınızdan emin olun.

Windows Vista sizin için özel ağı etkinleştirir. "Kullanılabilir Ağlar" listesinde "Bir ağa bağlan" iletişim kutusu altında görüntülenerek bilgisayarın özel ağ için yapılandırıldığını belirtir.

4 Windows Denetim Masası'nı ve açık pencereleri kapatın.

5 Kurulum yazılımı CD'sini takın ve kablosuz yükleme yönergelerini takip edin.

Not: Kurulum yazılımı tarafından yapmanız istenene kadar kurulum veya ağ kablolarını bağlamayın.

6 Kullanılabilir ağlar listesi görüntülediğinde, oluşturduğunuz ağ adını ve güvenlik bilgilerini sağlayın. Yükleyci, yazıcıyı bilgisayarınızla kullanmak üzere yapılandırır.

7 Gelecekte başvurmak için ağ adınız ve güvenlik bilgilerinizin bir kopyasını güvenli bir yerde saklayın.

Not: Windows Vista işletim sistemini kullanan bilgisayarları yeniden başlattıktan sonra, özel ağa yeniden bağlanmanız gerekebilir.

Windows XP işletim sisteminde

1 **Başlat > Denetim Masası > Ağ ve Internet Bağlantıları > Ağ Bağlantıları** öğelerini tıklatın.

2 Kablosuz ağ bağlantınızla ilgili simgeyi sağ tıklatın.

3 Açılır menüde **Etkinleştir** seçeneği varsa, tıklatın.

Not: Açılır menüde Devre Dışı Bırak seçeneği varsa, kablosuz bağlantı zaten etkin demektir.

4 **Kablosuz Ağ Bağlantısı** simgesini sağ tıklatın.

5 **Özellikler > Kablosuz Ağlar** sekmesini tıklatın.

Not: Kablosuz Ağlar sekmesi görüntülenmezse, bilgisayarınızda kablosuz ayarlarını denetleyen üçüncü şahıslara ait bir yazılım yüklü demektir. Özel kablosuz ağı kurmak için, o yazılımı kullanmanız gerekir. Daha fazla bilgi için, üçüncü taraf yazılım belgelerine başvurun.

6 **Kablosuz ağ ayarlarını yapılandırmak için Windows'u kullan** onay kutusunu işaretleyin.

7 Tercih Edilen Ağlar altındaki mevcut tüm ağları silin.

Bir ağ seçin ve sonra ağı listeden silmek için **Kaldır** öğesini tıklatın.

8 Özel bir ağ oluşturmak için **Ekle** düğmesini tıklatın.

9 Ağ Adı (SSID) kutusuna, kablosuz ağınıza vermek istediğiniz adı yazın.

10 Kablosuz ağ kurulumunu çalıştırırken başvurabilmeniz için seçtiğiniz ağ adını not alın. Büyük harfler de dahil olmak üzere, güvenlik kodunu olduğu gibi not aldığınızdan emin olun.

11 Listede Ağ Kimlik Doğrulama seçeneği varsa, **Aç** öğesini seçin.

12 "Veri şifreleme" listesinde, **WEP** öğesini seçin.

- 13 Gerekli olması halinde, "Şifre benim için otomatik olarak sağlansın" onay kutusunu temizleyin.
- 14 Ağ Şifresi kutusuna, bir WEP anahtarı yazın.
- 15 Kablosuz ağ kurulumunu çalıştırırken başvurabilmeniz için seçtiğiniz WEP anahtarını not alın. Büyük harfler de dahil olmak üzere, güvenlik kodunu olduğu gibi not aldığınızdan emin olun.
- 16 "Ağ parolasını onayla" kutusuna aynı WEP anahtarını yazın.
- 17 **Bu bilgisayarlar arası (özel) bir ağ; kablosuz erişim noktaları kullanılmamaktadır** seçeneğini işaretleyin.
- 18 Açık iki pencereyi kapatmak için iki kez **Tamam** düğmesini tıklatın.
- 19 Bilgisayarınızın yeni ayarları tanınması bir kaç dakika sürebilir. Ağınızın durumunu kontrol etmek için:
 - a **Kablosuz Ağ Bağlantıları** simgesini sağ tıklatın.
 - b **Kullanılabilir Kablosuz Ağ Bağlantılarını Göster** ögesini seçin.
 - Ağ listede görünüyorsa ama bilgisayar bağlı değilse, özel ağı seçin ve **Bağlan** düğmesini tıklatın.
 - Ağ listede görüntülenmezse, bir dakika bekleyin ve **Ağ listesini yenile**'yi tıklatın.
- 20 Kurulum yazılımı CD'sini takın ve kablosuz yükleme yönergelerini takip edin.

Not: Kurulum yazılımı tarafından yapmanız istenene kadar kurulum veya ağ kablolarını *bağlamayın*.
- 21 Kullanılabilir ağlar listesi görüntülendiğinde, oluşturduğunuz ağ adını ve güvenlik bilgilerini sağlayın. Yükleyici, yazıcıyı bilgisayarınızla kullanmak üzere yapılandırır.
- 22 Gelecekte başvurmak için ağ adınız ve güvenlik bilgilerinizin bir kopyasını güvenli bir yerde saklayın.

Windows 2000 işletim sisteminde

- Windows 2000 ile özel bir ağ yapılandırma hakkında bilgi için kablosuz ağ adaptörünüzle birlikte gönderilen belgelere bakın.

Macintosh kullanıcıları için

- 1 Airport ayarlarına erişmek için:

Mac OS X 10.5 veya daha yeni bir sürümünde

Apple menüsünde, şunlara gidin:

Sistem Tercihleri > Ağ > AirPort

Mac OS X sürüm 10.4 veya öncesi için

Finder'dan şuraya gidin:

Uygulamalar > İnternet Bağlantısı > AirPort

- 2 Ağ Adı veya Ağ menüsünde **Ağ Oluştur**'u tıklatın.
- 3 Özel ağ için bir ad oluşturun ve **Tamam**'ı tıklatın.

Not: Gelecekte başvurmak için ağ adını ve parolayı güvenli bir yerde saklayın.

Mevcut bir özel ağa yazıcı ekleme

Not: Yazıcı aynı anda yalnızca tek bir kablosuz ağda iletişim kurabilir. Yazıcıyı özel bir kablosuz ağ için yapılandırmak onu yapılandırılmış olduğu başka bir kablosuz ağdan (özel ya da altyapı) çıkarır.

Windows kullanıcıları için

- 1  veya **Başlat'**ı tıklatın.
- 2 **Tüm Programlar** veya **Programlar'**ı tıklatın ve ardından listeden yazıcı program klasörünü seçin.
- 3 Aşağıdaki konuma gidin:
Yazıcı Ana Sayfası > yazıcınızı seçin > **Ayarlarskmesi** > **Wireless Setup Utility**
- 4 Bilgisayar ekranındaki yönergeleri izleyin.

Not: Windows Vista işletim sistemini kullanan bilgisayarların yeniden başlatıldıktan sonra, özel ağa yeniden bağlanmaları gerekebilir.

Macintosh kullanıcıları için

- 1 Finder'dan şuraya gidin:
Uygulamalar > yazıcı klasörünüzü seçin
- 2 **Kablosuz Kurulumu Yardımcısı'**nı çift tıklatın.
- 3 Bilgisayar ekranındaki yönergeleri izleyin.

WPS'yi (yalnızca Windows) kullanarak yazıcıyı kablosuz olarak yapılandırma

Wi-Fi Protected Setup (WPS) sayesinde SSID ve WPA şifresi otomatik olarak algılandığından ve sizin için yapılandırıldığından bilgisayarları veya yazıcıları kablosuz ağınıza eklemeniz kolaydır.

- 1 Erişim noktanızın (kablosuz yönlendirici) WPS'yi desteklediğinden emin olun.
- 2 Yükleme yazılımı CD'sini takın ve bilgisayar ekranındaki yönergeleri izleyin.

Notlar:

- WPS kullanarak yazıcınızı eklemek için PIN yöntemini kullanıyorsanız, PIN'inizi girmeniz istendiğinde sekiz basamağın tamamını girdiğinizden emin olun.
- Yazıcıyı kablosuz olarak yapılandırmak üzere WPS'yi kullanmak için kablosuz ağınızdaki tüm cihazların WPS'yi desteklemesi gerekir. Ağınızdaki cihazlardan herhangi biri WPS'yi desteklemiyorsa, sizden istendiğinde SSID'yi ve güvenlik bilgilerini girmeniz gerekir.

USB ve kablosuz bağlantı arasında geçiş yapma (yalnızca Windows)

İhtiyaçlarınıza bağlı olarak yazıcınıza erişme şeklinizi değiştirebilirsiniz. Aşağıdaki prosedürlerde yazıcınızı bir bağlantı türü için yapılandırduğunuz ve yazıcı sürücülerinin bilgisayarda yüklü olduğu varsayılmaktadır. Yapılandırma sırasında sorunla karşılaşırsanız özel bağlantı türlerinin sorunlarını giderme hakkındaki ilgili konulara bakın.

Kablosuz bir bağlantıya geçme

- 1  veya **Başlat'**ı tıklatın.
- 2 **Tüm Programlar** veya **Programlar'**ı tıklatın ve ardından listeden yazıcı program klasörünü seçin.
- 3 Aşağıdaki konuma gidin:
Yazıcı Ana Sayfası > yazıcınızı seçin > **Ayarlar** sekmesi > **Wireless Setup Utility**
- 4 Bilgisayar ekranındaki yönergeleri izleyin.

Not: Kablosuz yapılandırma sırasında yazıcıyı bilgisayara bağlayan USB kablosunu çıkarmaya gerek yoktur.

Yerel (USB) bir bağlantıya geçme

- 1 Bilgisayar ve yazıcıya doğrudan bir USB kablosunu takın.
- 2 Windows'un sürücüyü bulması ve yazıcı kurulum işlemini tamamlaması için bir dakika bekleyin.

Not: Yazıcıyı kablosuz olarak kullanmaya devam edebilirsiniz.

USB ve kablosuz bağlantı arasında geçiş yapma (yalnızca Macintosh)

Gereksinimlerinize göre yazıcınıza erişme yöntemini değiştirebilirsiniz. Aşağıdaki prosedür yazıcınızı tek bir tür bağlantı için yapılandırdığınızı varsaymaktadır. Yapılandırma sırasında sorunla karşılaşırsanız özel bağlantı türlerinin sorunlarını giderme hakkındaki ilgili konulara bakın.

Kablosuz bir bağlantıya geçme

- 1 Açık tüm uygulamaları kapatın.
- 2 Yazıcının Web sitesinden en son yükleyiciyi indirin.
- 3 **Dell Extras'**ı çift tıklatın. > **Dell Kurulum Yardımcısı**.
- 4 Yazıcıyı kablosuz olarak yapılandırmak için bilgisayar ekranındaki yönergelere uyun.

Not: Kablosuz yapılandırma sırasında yazıcıyı bilgisayara bağlayan USB kablosunu çıkarmaya gerek yoktur.

Yerel (USB) bir bağlantıya geçme

- 1 USB kablosunun bir ucunu yazıcının arkasındaki USB bağlantı noktasına bağlayın. Diğer ucu bilgisayardaki bir USB bağlantı noktasına bağlayın.
- 2 Yazıcı ekleme:

Mac OS X 10.5 veya daha yeni bir sürümünde

- a Apple menüsünde, şunlara gidin:
Sistem Tercihleri'ni tıklatın. > **Yazdır ve Faks Gönder**
- b **+** işaretini tıklatın.
- c **Varsayılan** sekmesini tıklatın. > yazıcınızı seçin > **Ekle**.

Mac OS X sürüm 10.4 veya öncesi için:

- a Finder'dan, **Yardımcı Programlar**'ı seçin.
 - b **Printer Setup Utility** (Yazıcı Kurulumu Yardımcı Programı) veya **Print Center** (Baskı Merkezi) uygulamasını çift tıklayın.
 - c Yazıcı Listesi iletişim kutusundan kullanmak istediğiniz yazıcıyı seçin ve sonra **Ekle**'yi tıklayın.
 - d Yazıcı Tarayıcısı'ndan, yazıcınızı seçin ve sonra **Ekle**'yi tıklayın.
- 3 İkinci bir yazdırma kuyruğu oluşturulur. Kablosuz bir bağlantı üzerinden yazıcıya erişmek için geri dönmek istemiyorsanız kablosuz kuyruğunu kaldırın.

Yazıcıyı Windows ortamında paylaşma

- 1 Yazıcıyı paylaşmak üzere bilgisayarları hazırlayın:
 - a Dosya ve Yazıcı Paylaşımını etkinleştirerek yazıcıyı kullanan tüm bilgisayarları Ağ Komşuları üzerinden erişilebilir hale getirin. Dosya ve Yazıcı Paylaşımını etkinleştirme hakkında yönergeler için Windows belgelerine bakın.
 - b Yazıcıya yazdıracak tüm bilgisayarlara yazıcı yazılımını yükleyin.
- 2 Yazıcıyı tanıtır:
 - a Yazıcıya bağlı bilgisayarda, aşağıdakilerden birini yapın:
 - 1  düğmesini tıklayın veya **Başlat**'ı tıklayın ve sonra **Çalıştır**'ı tıklayın.
 - 2 Arama Başlat veya Çalıştır kutusuna **control printers** yazın.
 - 3 **Enter** tuşuna basın veya **Tamam** düğmesini tıklayın.
 - b Yazıcınızın adını sağ tıklayın.
 - c **Paylaşım** veya **Yazıcı Özellikleri** öğesini tıklayın.
 - d Paylaşım sekmesinde, **Bu yazıcıyı paylaş**'ı veya **Farklı Paylaş**'ı seçin.
 - e Benzersiz bir ad atayın ve sonra **Tamam** öğesini tıklayın.
- 3 Yazıcıyı uzaktaki bilgisayardan bulun:

Not: Uzaktaki bilgisayar yazıcıya bağlı olmayan bilgisayardır.

 - a Aşağıdakilerden birini yapın:
 - 1  düğmesini tıklayın veya **Başlat**'ı tıklayın ve sonra **Çalıştır**'ı tıklayın.
 - 2 Arama Başlat veya Çalıştır kutusuna **control printers** yazın.
 - 3 **Enter** tuşuna basın veya **Tamam** düğmesini tıklayın.
 - b Yazıcınızın adını sağ tıklayın.
 - c **Özellikler** veya **Yazıcı özellikleri** öğesini tıklayın.
 - d **Bağlantı Noktaları > Bağlantı Noktası Ekle > Yerel Bağlantı Noktası > Yeni Bağlantı Noktası** öğelerini tıklayın.
 - e adım 2, sayfa 72 içinde verilen sunucu adı ile benzersiz yazıcı adından oluşan **Evrensel Adlandırma Kuralı (UNC) Bağlantı Noktası Adını** yazın. Bu ad **\\sunucuyazıcı** biçiminde olmalıdır.
 - f **Tamam** düğmesini tıklayın.
 - g Yazıcı Bağlantı Noktaları iletişim kutusundaki **Kapat** düğmesini tıklayın.

- h Baęlantı Noktaları sekmesinde yeni baęlantı noktasının seçili olduęundan emin olun ve **Uygula** düęmesini tıkladın.
- i **Tamam** düęmesini tıkladın.

Yazıcıyı Macintosh ortamında paylaşırma

- 1 Finder'dan, **Yardım > Mac Yardımı**'nı tıkladın.
- 2 Ara alanına **yazıcıyı aęda paylaşırma** yazıp, ardından da **return** tuşuna basın.
- 3 Aşağıdakilerden yalnızca *birini* seçin:
 - **Yazıcınızı Mac OS X kullanıcılarıyla paylaşırma**—Mac OS X sürüm 10.4 veya üstünü kullanan aędaki dięer Macintosh bilgisayarların Macintosh bilgisayarınıza baęlı herhangi bir yazıcıyı kullanmasını saęlar.
 - **Yazıcınızı Windows kullanıcıları ile paylaşırma**—Aęınızdaki Windows bilgisayarların Macintosh bilgisayarınıza baęlı herhangi bir yazıcıyı kullanmasını saęlayın.
- 4 Bilgisayar ekranındaki yönergeleri izleyin.

Not: Windows kullanıcıları bir Macintosh bilgisayara baęlı bir aę yazıcısını eklemek hakkında bilgi için Windows belgelerine bakmalıdır.

Aę Baęlantısı İle İlgili SSS

Wi-Fi Protected Setup nedir?

Wi-Fi Protected Setup (WPS), kablosuz bir ev aęı kurmanızı saęlayan ve Wi-Fi teknolojisi bilgisi gerektirmeden aę güvenlięini etkinleştiren basit ve güvenli bir yapılandırmadır. Artık, aę cihazları için aę adını (SSID) ve WEP anahtarını veya WPA şifresini yapılandırmaya gerek yoktur.

Not: WPS, yalnızca erişim noktaları (kablosuz yönlendiriciler) yoluyla iletişim kuran aęları destekler.

Yazıcı, kablosuz bir aęa baęlanırken şu yöntemleri destekler:

- **Kişisel Kimlik Numarası (PIN)**—Yazıcıdaki PIN erişim noktasının kablosuz ayarlarına girilir.
- **Düęme Yapılandırması (PBC)**—Hem yazıcıdaki hem de erişim noktasındaki düęmelere verilen bir süre içinde basılır.

Erişim noktanızın WPS sertifikalı olup olmadıęını kontrol etmek için bu tanımlayıcı işarelerden birini arayın:



Bu WPS logolarını erişim noktanızın yanında, arkasında veya üstünde bulabilirsiniz.

Kablosuz ayarlara erişme ve erişim noktanızın WPS özellięini belirleme hakkında daha fazla bilgi için, erişim noktasıyla gelen dokümantasyona bakın veya sistem destek uzmanınıza başvurun.

Kendi WEP anahtarımı veya WPA şifremi nerede bulurum?

- Sistem destek personelinizle görüşün.
 - Ağınızı kuran kişi genellikle WEP anahtarını veya WPA şifresini saklar.
 - Kablosuz ağınız *Internet Servis Sağlayıcınız* (ISP) tarafından kurulduysa, sağladıkları belgede bilgi bulabilirsiniz.
- Erişim noktanızla (kablosuz yönlendirici) birlikte gelen belgelere bakın.
Erişim noktanız varsayılan ayarları kullanıyorsa bilgiyi belgelerde bulabilirsiniz.
- Erişim noktasındaki güvenlik ayarlarını görüntüleyin.
 - 1 Bir Web tarayıcısı açın ve sonra adres alanına, erişim noktasının IP adresini yazın.

Notlar:

- Erişim noktasının IP adresini edinmek için, birlikte gelen belgelere bakın veya sistem destek sorumlunuza başvurun.
- Bir proxy sunucu kullanıyorsanız, Web sayfasını doğru yüklemek için bir süreliğine devre dışı bırakın.

- 2 İstendiğinde erişim noktası için kullanıcı adını ve parolayı girin.

Not: WEP anahtarı veya WPA şifresi, erişim noktası parolasıyla aynı değildir. Parola, erişim noktası ayarlarına erişebilmenizi sağlar. WEP anahtarı veya WPA şifresi, yazıcıların ve bilgisayarların kablosuz ağınıza bağlanmasını sağlar.

- 3 WEP anahtarını veya WPA şifresini arayın.

SSID nedir?

Hizmet Seti Kimliği (SSID), bir kablosuz ağı tanımlayan addır. Ağ üzerindeki tüm aygıtlar kablosuz ağ SSID'sini bilmelidir, aksi takdirde birbirleriyle iletişim kuramazlar. Genellikle kablosuz ağ, bölgedeki kablosuz aygıtların bağlanabilmesi için bir SSID yayınlar. Bazen SSID güvenlik nedenleriyle yayınlanmaz.

Bir SSID'de en fazla 32 alfasayısal karakter bulunabilir.

SSID'mi nerede bulabilirim?

- Erişim noktasındaki ayarlarını görüntüleyin (kablosuz yönlendirici).
Birçok erişim noktasında, bir Web tarayıcısı kullanılarak erişilebilen tümleşik bir Web sunucusu vardır.
- Programın kablosuz ağ adaptörünüzle birlikte yüklenip yüklenmediğini görmek için bilgisayarınızı kontrol edin.
Birçok ağ adaptörü, SSID ile birlikte, bilgisayarınızın kablosuz ayarlarını görüntülemenize olanak veren bir yazılım uygulaması sağlar.

SSID'nizi bu yöntemlerden herhangi birini kullanarak bulamadıysanız, sistem destek sorumlunuza başvurun.

Ağ nedir?

Bilgisayarlar, yazıcılar, Ethernet hub'ları, erişim noktaları ve yönlendiriciler gibi iletişim kurmak üzere kablolu veya kablosuz bir bağlantı aracılığıyla birbirine bağlı olan aygıtlara ağ adı verilir. Bir ağ kablolu, kablosuz olabilir veya hem kablolu hem kablosuz aygıtları içerecek şekilde tasarlanabilir.

Ağımın hangi tür güvenlik kullandığını nasıl bulabilirim?

- Sistem destek personelinizle görüşün.
Ağınızı kuran kişi genellikle kablosuz bilgilerinizi saklar.
- Erişim noktasıyla (kablosuz yönlendirici) birlikte gelen belgelere bakın.
- Kablosuz ağınıza erişmek için kullandığınız parolanın karakterlerini kontrol edin.
Bir parola kullanmıyorsanız **Güvenlik Yok** ögesini seçin.

Karakterler	Güvenlik türü
Tam olarak 10 veya 26 onaltılık karakter veya Tam olarak 5 veya 13 ASCII karakter	WEP
Tam olarak 64 onaltılık karakter veya 8 ile 63 arasında ASCII karakter	WPA veya WPA2

Notlar:

- Onaltılık karakterler A–F, a–f ve 0–9 arasındaki karakterlerdir.
 - ASCII karakterleri, klavyedeki harfler, rakamlar ve sembollerdir.
- Erişim noktasındaki güvenlik ayarlarını görüntüleyin.
 - 1 Bir Web tarayıcısı açın ve sonra adres alanına, erişim noktasının IP adresini yazın.

Notlar:

- Erişim noktasının IP adresini edinmek için, birlikte gelen belgelere bakın veya sistem destek sorumlunuza başvurun.
- Bir proxy sunucu kullanıyorsanız, Web sayfasını doğru yüklemek için bir süreliğine devre dışı bırakın.

- 2 İstendiğinde erişim noktası için kullanıcı adını ve parolayı girin.

Not: WEP anahtarı veya WPA şifresi, erişim noktası parolasıyla aynı değildir. Parola, erişim noktası ayarlarına erişebilmenizi sağlar. WEP anahtarı veya WPA şifresi, yazıcıların ve bilgisayarların kablosuz ağınıza bağlanmasını sağlar.

- 3 WEP anahtarını veya WPA şifresini arayın.

Ev ağları nasıl yapılandırılır?

Masaüstü bilgisayarlar, dizüstü bilgisayarlar ve yazıcıların bir ağ üzerinden iletişim kurabilmeleri için, dahili veya takılı kabloları ve/veya kablosuz ağ bağdaştırıcıları ile bağlanmalıdır.

Bir ağ kurmanın pek çok farklı yolu vardır. Dört yaygın örnek aşağıda verilmiştir.

Not: Aşağıdaki şekilde görülen yazıcılar, bir ağ üzerinden iletişim kurabilmeleri için dahili yazıcı sunucularına sahip yazıcıları temsil etmektedir.

Kablosuz ađ örnekleri

Senaryo 1: İnternet erişimi olan bir ađda kablolu ve kablosuz bağlantılar karışımı

- Tüm bilgisayar ve yazıcılar ađa Ethernet ve kablosuz özellikleri olan bir yönlendirici üzerinden bağlanır.
- Bazı bilgisayar ve yazıcılar yönlendiriciye kablosuz olarak bağlanırken diđerleri kablolu bir bağlantı üzerinden bağlanır.
- Bir DSL veya kablolu modem aracılıđıyla, ađ İnternet'e bağlanır.

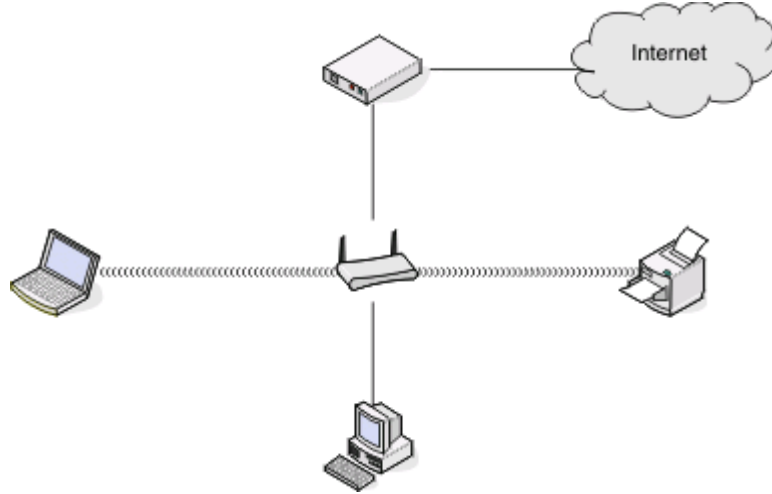

Senaryo 2: İnternet erişimi olan kablosuz ađ

- Tüm bilgisayar ve yazıcılar ađa bir kablosuz erişim noktası ya da kablosuz yönlendirici kullanarak bağlanır.
- Kablosuz erişim noktası bir DSL veya kablolu modem aracılıđıyla ađı İnternet'e bağlar.

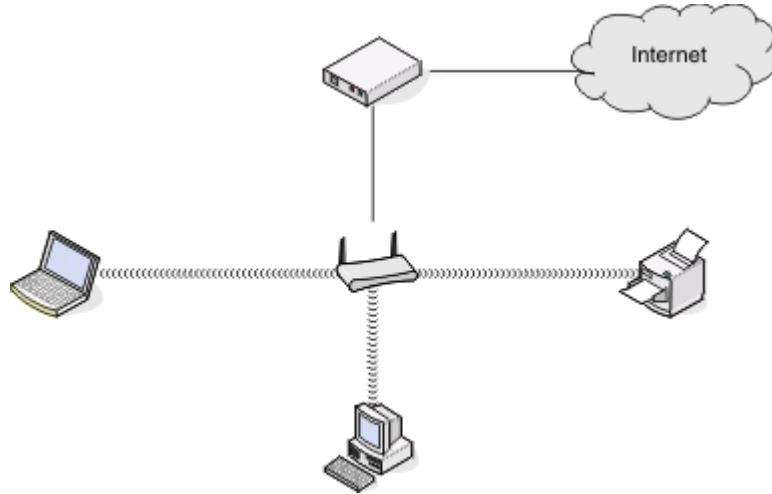

Senaryo 3: İnternet erişimi olmayan kablosuz ağ

- Bilgisayar ve yazıcılar ağa bir kablosuz erişim noktası kullanarak bağlanır.
- Ağ İnternet'e bağlanamaz.

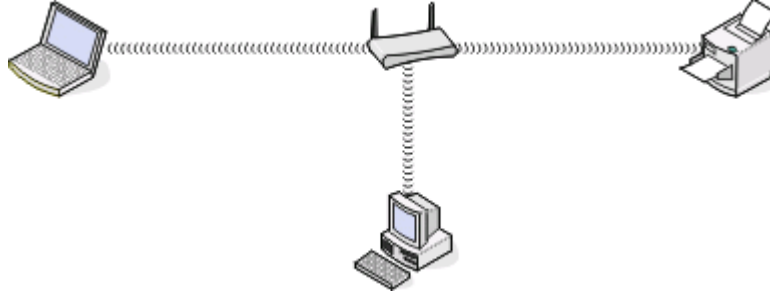

Senaryo 4: İnternet erişimi olmayan, yazıcıya kablosuz olarak bağlanan bilgisayar

- Bir bilgisayar, kablosuz yönlendiriciden geçmeden, doğrudan bir yazıcıya bağlanır.
- Bu yapılandırmaya *özel ağ* adı verilir.
- Ağ İnternet'e bağlanamaz.

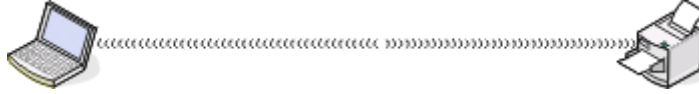

Not: Çoğu bilgisayar aynı anda yalnızca tek bir kablosuz ağa bağlanabilir. İnternet'e kablosuz bir ağ üzerinden erişiyorsanız, özel bir ağa bağlandığınızda İnternet erişimini kaybedersiniz.

Neden bir yükleme kablosuna ihtiyacım var?

Yazıcıyı kablosuz ağınıza kurarken, yazıcının bir yükleme kablosu kullanarak, geçici olarak bir bilgisayara bağlanması gerekir. Bu geçici bağlantı yazıcının kablosuz ayarlarını kurmak için kullanılır.

Yükleme kablosunu nasıl takabilirim?

Yükleme kablosu bilgisayardaki USB bağlantı noktasına ve yazıcının arka tarafındaki kare konektöre takılır. Bu bağlantı yazıcıyı ağa bağlanacak veya yerel olarak bağlanacak şekilde yapılandırmanıza olanak sağlar.

- 1 Büyük ve dikdörtgen konektörü bilgisayarınızdaki herhangi bir USB bağlantı noktasına takın. USB bağlantı noktaları bilgisayarın önünde veya arkasında ve yatay veya dikey konumlandırılmış olabilirler.

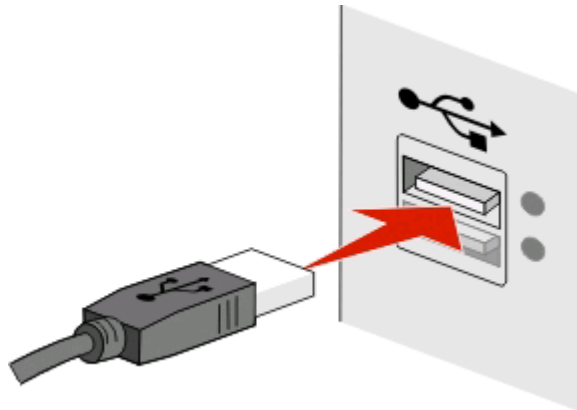

Ağ üzerinde çalışma

2 Küçük, kare konektörü yazıcının arkasına takın.

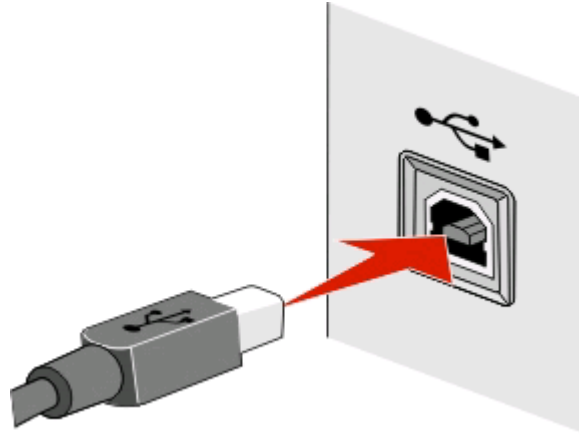

3 Ekrandaki yönergelere uymaya devam edin.

Altyapı ve özel ağlar nasıl birbirinden ayrılır?

Kablosuz ağlar iki farklı moddan birinde çalışabilirler: altyapı veya özel.

Altyapı modunda, kablosuz bir ağdaki tüm cihazlar bir erişim noktası (kablosuz yönlendirici) yoluyla birbiriyle iletişim kurar.

Özel modda, kablosuz ağ bağdaştırıcısı olan bir bilgisayar kablosuz yazdırma sunucusuyla donatılmış bir yazıcıyla doğrudan iletişim kurar.

	Altyapı	Özel
Özellikler		
İletişim	Bir erişim noktası aracılığıyla	Doğrudan aygıtlar arasında
Güvenlik	Diğer güvenlik seçenekleri	WEP veya güvenlik yok
Erişim menzili	Erişim noktalarının erişim menzili ve sayısı tarafından belirlenir	Ağ üzerindeki aygıtların erişim menzili ile sınırlıdır
Hız	Genellikle daha hızlı	Genellikle daha yavaş
Tüm aygıtlar için gereksinimler		
Her aygıt için benzersiz IP adresi	Evet	Evet
Ayarlanan mod	Altyapı modu	Özel mod
Aynı SSID	Evet, erişim noktası dahil	Evet
Aynı kanal	Evet, erişim noktası dahil	Evet

Kurulum yazılım CD'sini kullanarak ağı altyapı modunda kurmanızı öneririz. Altyapı modu şunları sağlar:

- Daha yüksek ağ güvenliği
- Daha fazla dayanıklılık
- Daha yüksek performans
- Daha kolay kurulum

Sinyal gücünü bulma

Kablosuz aygıtlarda radyo sinyallerini alan ve ileten, dahili antenler bulunur. Yazıcı ağ kurulum sayfasında listelenen sinyal gücü, iletilen bir sinyalin ne kadar güçlü alınabildiğini gösterir. Sinyal gücünü etkileyen birçok faktör vardır. Bu faktörlerden biri diğer kablosuz aygıtların ve mikrodalga fırın gibi diğer aygıtların neden olduğu girişimdir. Bir diğer faktör de mesafedir. İki kablosuz aygıt birbirinden ne kadar uzakta olursa, iletişim sinyali de o kadar zayıf olur.

Bilgisayarınız tarafından alınan sinyalin gücü, yapılandırma sırasında yazıcı bağlantısını da etkiler. Kablosuz bağdaştırıcı yazılımını bilgisayarınıza yüklediğinizde, bağdaştırıcı yazılımı büyük olasılıkla sistem tepsinize bir simge yerleştirir. Bu simgeyi çift tıklatmayı deneyin. Bu simge size bilgisayarın ağdan gelen kablosuz sinyali ne kadar güçlü aldığını gösterecektir.

Sinyal kalitesini arttırmak için etkileşime neden olan kaynakları kaldırın ve/veya kablosuz cihazları kablosuz erişim noktasına (kablosuz yönlendirici) yakın bir yere taşıyın.

Kablosuz sinyal gücünü nasıl artırabilirim?

Kablosuz yazıcıların bir ağ üzerinden iletişim kuramamasının nedenlerinden biri de, kablosuz sinyal kalitesinin düşük olmasıdır. Sinyal çok zayıf, çok bozuk veya bir nesne tarafından engelleniyorsa, erişim noktası ile yazıcı arasında bilgi taşıyamaz. Yazıcının erişim noktasından güçlü bir sinyal alıp almadığını belirlemek için, bir ağ kurulum sayfası yazdırın. Kalite alanında, yazıcının aldığı kablosuz sinyalin gücü gösterilir. Bununla birlikte, sinyal gücünde arada sırada düşüşler olabilir ve sinyal gücü yüksek gibi görünse de, bazı durumlarda düşebilir.

Yazıcı ile erişim noktanız (kablosuz yönlendirici) arasında sinyal gücü sorunu olduğunu düşünüyorsanız, aşağıdakilerden birini veya birkaçını deneyin:

Notlar:

- Aşağıdaki çözümler altyapı ağları içindir. Özel bir ağ kullanıyorsanız çözüm erişim noktasını ayarlamayı önerdiğinde bilgisayarı ayarlayın.
- Özel ağlar altyapı ağlarına göre daha kısa bir aralığa sahiptir. Yazıcı ve bilgisayar iletişim kurma konusunda sorun yaşıyor gibi görünüyorsa, yazıcıyı bilgisayara daha yakın bir yere taşıyın.

YAZICIYI ERİŞİM NOKTASININ YAKININA TAŞIYIN

Yazıcı erişim noktasından çok uzaktaysa, ağ üzerindeki diğer cihazlarla iletişim kuramaz. Kapalı ortamlardaki birçok kablosuz ağda, erişim noktası ile yazıcı arasındaki maksimum mesafe yaklaşık 100 adımdır (30 metre). Ağın düzeni ve erişim noktası sınırlandırmalarına bağlı olarak, bu mesafe daha uzun veya daha kısa olabilir.

ERİŞİM NOKTASI İLE YAZICI ARASINDAKİ ENGELLERİ KALDIRIN

Erişim noktasından gelen kablosuz sinyal birçok nesnenin içerisinden geçecektir. Birçok duvar, zemin ve diğer nesnelere kablosuz sinyali engellemez. Ancak, metal ve beton içeren nesnelere gibi sinyalin içinden geçemeyeceği kadar yoğun bazı maddeler vardır. Yazıcı ve erişim noktanızı, bu tür nesnelere sinyali engellemeyecek şekilde konumlandırın.

ETKİLEŞİM KAYNAKLARINI ORTADAN KALDIRIN

Diğer radyo frekansı türleri, ağınızdaki kablosuz sinyal ile ilgili sorunlara neden olabilir; bu da süregelen yazdırma sorunlarıyla sonuçlanabilir.

- Mümkün olması halinde, olası etkileşim kaynaklarını kapatın.
- Mikrodalga fırınlar, Telsiz telefonlar (cep telefonları değil), bebek monitörleri, neredeyse tüm mutfak aletleri, kablosuz güvenlik ekipmanları veya içerisinde bir motor bulunan tüm gereçleri kablosuz ağınızdaki yazdırırken kullanmaktan kaçının.
- Yakın bir yerde başka bir kablosuz ağ varsa, erişim noktasındaki kablosuz kanalı değiştirin.
- Erişim noktanızı yazıcının ya da başka bir elektronik cihazın üzerine yerleştirmeyin. Bu gibi cihazlar da kablosuz sinyalde parazite neden olabilir.

AĞI, SINYAL EMİLİMİNİ AZALTACAK ŞEKİLDE DÜZENLEYİN

Kablosuz sinyalin bir nesnenin içinden geçebildiği durumlarda bile, sinyal az da olsa zayıflar. Sinyal çok sayıda nesnenin içerisinden geçerse, büyük ölçüde zayıflar. Tüm nesnelere içlerinden geçen kablosuz sinyalin bir bölümünü emer ve bazı nesnelere, iletişim sorunlarına neden olacak kadar çok sinyali emer. Sinyal emiliminin olmaması için, erişim noktanızı oda içerisinde olabildiğince yüksek bir yere yerleştirin.

Bilgisayarım ve yazıcımın aynı kablosuz ağa bağlı olduğundan nasıl emin olabilirim?

Yazıcı bilgisayar ile aynı kablosuz ağ üzerinde değilse, kablosuz olarak yazdıramazsınız. Bilgisayar kablosuz ağa bağlıysa, yazıcının SSID'si ile bilgisayarın SSID'si aynı olmalıdır.

Windows kullanıcıları için

1 Bilgisayarın bağlı olduğu ağın SSID'sini öğrenin:

a Web tarayıcınızın adres alanına erişim noktanızın (kablosuz yönlendirici) IP adresini girin.

Erişim noktasının IP adresini bilmiyorsanız:

1  düğmesini tıklatın veya **Başlat** düğmesini tıklatın ve sonra **Çalıştır** öğesini tıklatın.

2 Arama Başlat veya Çalıştır kutusuna **cmd** yazın.

3 **Enter** tuşuna basın veya **Tamam** düğmesini tıklatın.

4 **ipconfig** yazın ve sonra **Enter**'a basın. Kablosuz Ağ Bağlantısı bölümünü kontrol edin:

- "Varsayılan Ağ Geçidi" girişi genellikle erişim noktasıdır.
- IP adresleri, 192.168.2.134 gibi nokta işareti ile ayrılan dört rakam dizisinden oluşur.

b İstendiğinde, yönlendiricinin kullanıcı adı ve parolasını girin.

c **Tamam** düğmesini tıklatın.

d Kablosuz ayarlar bölümünde, SSID'yi bulun.

e SSID'yi not alın.

Not: Büyük harfler de dahil olmak üzere, güvenlik kodunu olduğu gibi not aldığınızdan emin olun.

2 Yazıcının bağlı olduğu ağın SSID'sini öğrenin:

a Yazıcıdan ağ ayarları sayfasını yazdırın.

b Kablosuz bölümünde, **SSID**'ye bakın.

3 Bilgisayarın SSID'si ile yazıcının SSID'sini karşılaştırın.

SSID'ler aynı ise, yazıcı ve bilgisayar aynı kablosuz ağa bağlı demektir.

SSID'ler aynı değilse, yardımcı programı çalıştırarak yazıcıyı bilgisayar tarafından kullanılan kablosuz ağ üzerine kurun.

AirPort baz istasyonuna sahip Macintosh için

Mac OS X 10.5 veya daha yeni bir sürümünde

1 Apple menüsünde, şunlara gidin:

Sistem Tercihleri > Ağ > AirPort

Bilgisayarın bağlı olduğu ağın SSID'si, Ağ Adı menüsünde görüntülenir.

2 SSID'yi not alın.

Mac OS X sürüm 10.4 veya öncesi için

1 Finder'dan şuraya gidin:

Uygulamalar > İnternet Bağlantısı > AirPort

Bilgisayarın bağlı olduğu ağın SSID'si, Ağ menüsünde görüntülenir.

2 SSID'yi not alın.

Erişim noktası olan Macintosh kullanıcıları için

1 Web tarayıcınızın adres alanına, erişim noktasının IP adresini girin ve 2. adım ile devam edin.

Erişim noktasının IP adresini bilmiyorsanız, şunları yapın:

a Apple menüsünde, şunlara gidin:

Sistem Tercihleri > Ağ > AirPort

b Gelişmiş veya Yapılandır'ı tıklatın.

c TCP/IP'yi tıklatın.

Yönlendirici girişi genellikle erişim noktasıdır.

2 İstendiğinde kullanıcı adı ve parolanızı girin ve sonra **Tamam'**ı tıklatın.

3 Kablosuz ayarlar bölümünde, SSID'yi bulun.

4 SSID, güvenlik türü ve güvenlik anahtarlarını (görüntülenirse) not alın.

Notlar:

- Büyük harfler de dahil olmak üzere, ağ bilgilerini olduğu gibi not aldığınızdan emin olun.
- Gelecekte başvurmak için SSID ve WEP anahtarı veya WPA parolasını güvenli bir yerde saklayın.

Yazıcıyı aynı anda USB bağlantısı ve ağ bağlantısı üzerinde kullanabilir miyim?

Evet, yazıcı aynı anda bir USB ve ağ bağlantısını desteklemektedir. Yazıcı farklı biçimlerde yapılandırılabilir:

- Yerel olarak bağlı (USB kablosuyla bilgisayara bağlı)
- Kablosuz ağ

- Aynı anda kablosuz ağ ve yerel olarak bağlı

MAC adresi nedir?

Ortam Erişim Kontrolü (MAC - Media Access Control) adresi, ağ ekipmanının donanımıyla ilişkilendirilen bir 48-bitlik tanımlayıcıdır. MAC adresine fiziksel adres adı da verilebilir; çünkü cihazın yazılımı yerine donanımına bağlıdır. MAC adresi şu formatta onaltılık bir rakam olarak görüntülenir: 01-23-45-67-89-AB.

Bir ağ cihazının MAC adresinin değiştirilmesinin mümkün olmasına karşın, bu sık yapılan bir uygulama değildir. Bu nedenle, MAC adresleri kalıcı olarak değerlendirilirler. IP adresleri kolaylıkla değiştirilebilir; bu nedenle bir ağ üzerinde belirli bir aygıtı belirlenmek için MAC adresleri daha güvenilir bir yöntemdir.

Güvenlik özelliklerine sahip yönlendiriciler, ağ üzerindeki MAC adreslerinin filtrelenmelerine olanak sağlayabilir. Bu, istenmeyen aygıtlara erişimi önlemenin yanı sıra MAC adresleri ile tanımlanan cihazların, ağa erişimlerinin yönetilebilmesini sağlar. Ağınızda MAC adresi filtreleme özelliği kullanılıyorsa, yazıcının MAC adresini izin verilen cihazlar listesine eklediğinizden emin olun.

MAC adresini nasıl bulabilirim?

Birçok ağ aygıtının, ağdaki diğer aygıtlarla karışmamasını sağlayan benzersiz bir donanım kimlik numarası vardır. Buna *Media Access Control (MAC)* (Ortam Erişim Denetimi) adresi adı verilir.

Yazıcıyı bir ağa kurarken, doğru MAC adresine sahip yazıcıyı seçtiğinizden emin olun.

MAC adresi etiketi yazıcının içinde bulunur.

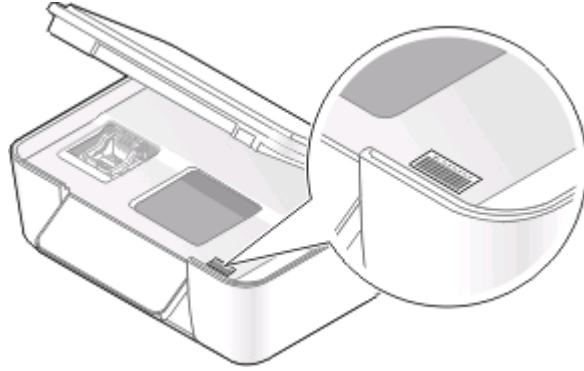

Dahili yazdırma sunucusunun MAC adresi bir dizi harf ve sayıdan oluşur. Diğer aygıtlar bazen *Evrensel Yönetilen Adres (UAA)* olarak adlandırılan bir MAC adresi türü kullanır.



Not: Erişim noktasında (yönlendirici) bir MAC adresleri listesi belirlenebilir ve böylelikle ağ üzerinde sadece eşleşen MAC adreslerine sahip aygıtların işlem yapmasına izin verilir. Buna *MAC filtrelemesi* adı verilir. MAC filtrelemesi erişim noktasında etkinleştirilmişse ve ağınıza yazıcı eklemek istiyorsanız, yazıcının MAC adresi MAC filtre listesine dahil edilmelidir.

IP adresi nedir?

Bir IP adresi bir IP ağı üzerindeki aygıtların (kablolu yazıcı, bilgisayar veya kablolu erişim noktası) birbirlerini bulmak ve birbirleriyle iletişim kurmak için kullandıkları benzersiz bir rakamdır. Bir IP ağı üzerindeki aygıtlar sadece benzersiz ve geçerli IP adresleri varsa, birbirleriyle iletişim kurabilirler. Benzersiz bir IP adresi aynı ağ üzerindeki iki aygıt aynı IP adresine sahip değil demektir.

Bir IP adresi birbirlerinden nokta işareti ile ayrılan dört sayı grubudur. 192.168.100.110 bir IP adresi örneğidir.

TCP/IP nedir?

Ağlar bilgisayar, yazıcı ve diğer aygıtlar birbirine kablo üzerinden veya kablolu sinyalleri kullanarak veri gönderebildiği için çalışır. Veri aktarımı, *protokoller* adı verilen bir dizi veri iletim kurallarıyla mümkün olur. Protokolü bir dil olarak düşünebilirsiniz çünkü protokollerin aynen bir dil gibi kendi katılımcılarının birbiriyle iletişim kurmasını sağlayan kuralları vardır.

Farklı ağ türleri farklı protokoller kullanır fakat *İletim Kontrol Protokolü/İnternet Protokolü* (TCP/IP) en yaygın kullanılan protokoldür. TCP/IP çoğu şirket ve ev ağlarının yanı sıra İnternet üzerinden veri göndermek için kullanılır.

Bilgisayarların sözcükleri anlamaması ve iletişim için sayıları temel alması nedeniyle, TCP/IP protokolü TCP/IP'yi kullanan bir ağ üzerindeki her aygıtın iletişim kurabilmesi için bir IP adresine sahip olmasını gerektirir. IP adresleri, bir ağ dahilinde veri aktarmak için kullanılan esasen sayı biçimindeki benzersiz bilgisayar adlarıdır. IP adresleri, TCP/IP'nin ağ üzerindeki çeşitli aygıtlar tarafından yapılan veri istekleri ve veri alımını onaylamasına olanak sağlar.

IP adreslerini nasıl bulabilirim?

Windows kullanıcıları için

- 1  düğmesini tıklatın veya **Başlat** düğmesini tıklatın ve sonra **Çalıştır** ögesini tıklatın.
- 2 Arama Başlat veya Çalıştır kutusuna **cmd** yazın.
- 3 **Enter** tuşuna basın veya **Tamam** düğmesini tıklatın.
- 4 **ipconfig** yazın ve sonra **Enter**'a basın.
IP adresi, 192.168.0.100 gibi nokta işareti ile ayrılan dört rakam dizisi olarak görünür.

Macintosh kullanıcıları için

- 1 Apple menüsünde, şunlara gidin:
Bu Mac Hakkında > Daha Fazla Bilgi
- 2 İçerik bölümünden, **Ağ** ögesini seçin.
- 3 Bir kablolu ağ üzerinden bağlıysanız, Etkin Hizmetler listesinden **AirPort** ögesini seçin.

Yazıcı IP adresini bulma

- Yazıcıdan ağ ayarları sayfasını yazdırın.
TCP/IP bölümünde, **Adres**'i arayın.
- Yazıcı ayarlarını görüntüleyin.
 - 1 Yazıcı kontrol panelinden şuraya gidin:
🔑 > **Ağ Kurulumu** > **TCP/IP**
 - 2 **IP Adresi**'ni arayın.

IP adresleri nasıl atanır?

DHCP kullanarak ağ tarafından otomatik olarak bir IP adresi atanabilir. Yazıcı bir bilgisayarda kurulduktan sonra, bilgisayar tüm yazdırma işlerini bu adresi kullanarak, ağ üzerinden gönderir.

IP adresi otomatik olarak atanmazsa, kullanılabilir yazıcılar listesinden yazıcınızı seçtikten sonra kablosuz kurulumu sırasında elle bir adres ve diğer ağ bilgilerini girmeniz istenir.

Anahtar dizini nedir?

Bir erişim noktası (kablosuz yönlendirici) dört adede kadar WEP anahtarı ile yapılandırılabilir. Ancak, her defasında ağda sadece tek bir anahtar kullanılır. Anahtarlar numaralandırılır ve bir anahtarın numarası, anahtar dizini olarak anılır. Erişim noktasında birden fazla WEP anahtarı yapılandırıldığında, kablosuz ağ üzerindeki tüm aygıtlar aynı anahtar dizinini kullanacak şekilde yapılandırılmalıdır.

Erişim noktanızdaki yazıcıyı kullanırken yazıcınızdan aynı anahtar dizinini seçin.

Yazıcının bakımı

Mürekkep kartuşlarının bakımını yapma

Yazıcınız, aşağıdaki işlere ek olarak, bir elektrik prizine bağlı ise her hafta bir otomatik bakım işlemi yapabilir. Güç Tasarrufu modundan çıkar veya kapalıysa geçici olarak açılır.

Mürekkep düzeylerini denetleme

Yazıcının kontrol panelini kullanma

- 1 Yazıcı kontrol panelinde,  düğmesine basın.
- 2 **Bakım** seçeneğinin üzerine gitmek için yukarı ya da aşağı ok düğmesine, ardından **OK** düğmesine basın.
- 3 **Mürekkep Düzeylerini Denetle**'yi seçmek için tekrar **OK** düğmesine basın.

Yazıcı yazılımını kullanma

Windows kullanıcıları için

- 1  veya **Başlat**'i tıklatın.
- 2 **Tüm Programlar** veya **Programlar**'ı tıklatın ve ardından listeden yazıcı program klasörünü seçin.
- 3 **Yazıcı Ana Sayfası**'ni seçin.
- 4 Yazıcı açılır listesinden yazıcınızı seçin.
- 5 Bakım sekmesinde, **Mürekkep düzeylerini denetle** ögesini tıklatın.

Macintosh kullanıcıları için

- 1 Finder masaüstünden, yazıcı programı klasörünü çift tıklatın.
- 2 Listedен **Yazıcı Yardımcı Programı**'ni seçin.
- 3 Bakım sekmesinden mürekkep düzeylerini kontrol edin.

Yazıcı kafasını hizalama

Yazdırılan sayfada karakterler veya çizgiler kopuk veya dalgalı görünüyorsa, yazıcı kafasını hizalamanız gerekebilir.

Yazıcının kontrol panelini kullanma

- 1 Düz kağıt yükleyin.
- 2 Yazıcı kontrol panelinde,  düğmesine basın.

- 3 **Bakım** seçeneğinin üzerine gitmek için yukarı ya da aşağı ok düğmesine, ardından **OK** düğmesine basın.
- 4 **Yazıcıyı Hizala** seçeneğinin üzerine gitmek için yukarı ya da aşağı ok düğmesine, ardından **OK** düğmesine basın.

Bir hizalama sayfası yazdırılır.

Not: Yazdırma işlemi tamamlanana kadar hizalama sayfasını almayın.

Yazıcı yazılımını kullanma

Windows kullanıcıları için

- 1 Düz kağıt yükleyin.
- 2  veya **Başlat'**ı tıklatın.
- 3 **Tüm Programlar** veya **Programlar'**ı tıklatın ve ardından listeden yazıcı program klasörünü seçin.
- 4 **Yazıcı Ana Sayfası'**nı seçin.
- 5 Yazıcı açılır listesinden yazıcınızı seçin.
- 6 Bakım sekmesinden, **Kartuşları hizala'**yı tıklatın.
- 7 Bilgisayar ekranındaki yönergeleri izleyin.

Macintosh kullanıcıları için

- 1 Düz kağıt yükleyin.
- 2 Finder masaüstünden, yazıcı programı klasörünü çift tıklatın.
- 3 Listedен **Yazıcı Yardımcı Programı'**nı seçin.
- 4 Yazıcı Yardımcı Programı iletişim kutusundaki Bakım sekmesinde, **Hizalama Sayfası Yazdır'**ı tıklatın.
- 5 Bilgisayar ekranındaki yönergeleri izleyin.

Baskı kalitesini artırmak için kartuşları hizaladıysanız, belgenizi yeniden yazdırın. Baskı kalitesi düzelmediyse, yazıcı kafasının püskürtme uçlarını temizleyin.

Yazıcı kafası püskürtme uçlarını temizleme

Düşük baskı kalitesinin nedeni bazen tıkalı yazıcı kafası püskürtme uçlarıdır. Baskılarınızın kalitesini arttırmak için yazıcı kafası püskürtme uçlarını temizleyin.

Notlar:

- Yazıcı kafası püskürtme uçlarının temizlenmesi sırasında mürekkep kullanılır, bu nedenle sadece gerektiğinde temizleyin.
- Ayrıntılı temizlik sırasında daha fazla mürekkep kullanılır, bu nedenle, az mürekkep harcamak için önce Yazıcı Kafasını Temizle seçeneğini deneyin.
- Mürekkep düzeyleri çok düşükse, yazıcı kafası püskürtme uçlarını temizlemeden önce mürekkep kartuşlarını değiştirmelisiniz.

Yazıcının kontrol panelini kullanma

- 1 Yazıcı kontrol panelinde,  düğmesine basın.
- 2 **Bakım** seçeneğinin üzerine gitmek için yukarı ya da aşağı ok düğmesine, ardından **OK** düğmesine basın.
- 3 **Yazıcı Kafasını Temizle** seçeneğinin üzerine gitmek için yukarı ya da aşağı ok düğmesine, ardından **OK** düğmesine basın.
Bir temizleme sayfası yazdırılır.

Yazıcı yazılımını kullanma

Windows kullanıcıları için

- 1  veya **Başlat'**ı tıklatın.
- 2 **Tüm Programlar** veya **Programlar'**ı tıklatın ve ardından listeden yazıcı program klasörünü seçin.
- 3 **Yazıcı Ana Sayfası'**nı seçin.
- 4 Yazıcı açılır listesinden yazıcınızı seçin.
- 5 Bakım sekmesinden, **Kartuşları Temizle'**yi tıklatın.

Macintosh kullanıcıları için

- 1 Finder masaüstünden, yazıcı programı klasörünü çift tıklatın.
- 2 Listedен **Yazıcı Yardımcı Programı'**nı seçin.
- 3 Bakım sekmesinden, **Püskürtme Uçlarını Temizle'**yi seçin.
Bir temizleme sayfası yazdırılır.

Yazıcının dışını temizleme

- 1 Yazıcının kapalı ve prizden çekilmiş olmasına dikkat edin.



DİKKAT—ELEKTRİK ÇARPMA TEHLİKESİ: Yazıcının dışını temizlerken elektrik çarpması riskine engel olmak için, elektrik kablosunu prizden çekin ve yazıcıya takılı tüm kabloları çıkarın.

- 2 Yazıcıdaki tüm kağıtları alın.

3 Temiz ve hav bırakmayan bir bezi suyla nemlendirin.

Uyarı—Hasar Tehlikesi: Evde kullanılan türden temizleme maddeleri ve deterjan kullanmayın; yazıcının yüzeyine zarar verebilir.

4 Yazıcının sadece dışını silin ve kağıt çıkış tepsisinde birikmiş olabilecek mürekkep artıklarını çıkarın.

Uyarı—Hasar Tehlikesi: Yazıcının içini nemli bir bezle silmek yazıcının zarar görmesine neden olabilir.

5 Yeni bir yazdırma işine başlamadan yazıcının kuru olduğundan emin olun.

Tarayıcı camını temizleme

1 Temiz ve hav bırakmayan bir bezi suyla nemlendirin.

2 Tarayıcı camını yavaşça silin.

Not: Belgeyi tarayıcı camına yerleştirmeden önce mürekkebin ve düzeltme sıvısının kurduğundan emin olun.

Sorun Giderme

Sorunu gidermeyi denemedenden önce

Yaşayabileceğiniz birçok yazıcı sorununu çözmek için bu denetim listesini kullanın:

- Güç kablosunun yazıcıya ve çalışır durumda bir prize takılı olduğundan emin olun.
- Yazıcının herhangi bir akım koruyucu, kesintisiz güç kaynağı ya da uzatma kablosuna bağlı olmadığından emin olun.
- Yazıcının açık olmasına dikkat edin.
- Yazıcının ana bilgisayara, yazdırma sunucusuna ya da diğer ağ erişim noktasına bağlı olduğundan emin olun.
- Yazıcıda hata mesajı olup olmadığını kontrol edin ve hataları giderin.
- Kağıt sıkışması mesajı olup olmadığını kontrol edin ve sıkışmaları giderin.
- Mürekkep kartuşlarını kontrol edin ve gerekiyorsa yeni kartuşlar takın.
- Sorunu saptamak ve çözmek için Hizmet Merkezi'ni kullanın (sadece Windows).
- Yazıcıyı kapatın, yaklaşık 10 saniye bekleyin ve yazıcıyı tekrar açın.

Yazıcı sorunlarını gidermek için Hizmet Merkezi'ni kullanma

Hizmet Merkezi sorun giderme işlemlerinin adım adım anlatıldığı yardım dosyalarını sağlar ve içerisinde yazıcı bakım görevleri ile müşteri desteği bağlantıları bulunur.

Hizmet Merkezi'ni açmak için, aşağıdaki yöntemlerden birini kullanın:

Yöntem 1	Yöntem 2
Bu bir hata mesajı iletişim kutusunda görüntülenirse, Daha fazla yardım için, Hizmet Merkezi'ni kullanın bağlantısını tıklatın.	<ol style="list-style-type: none">1  veya Başlat'ı tıklatın.2 Tüm Programlar veya Programlar'ı tıklatın ve ardından listeden yazıcı program klasörünü seçin.3 Yazıcı Ana Sayfası'ni seçin.4 Destek sekmesinden, Hizmet Merkezi'ni seçin.

Sorun giderme işlemi sonucunda sorununuzu çözemezseniz

Aşağıdaki seçenekler için **support.dell.com** adresinde bulunan Web sitemizi ziyaret edin:

- Canlı çevrimiçi teknik destek
- Telefonla teknik destek için telefon numaraları

Kurulum sorunlarını giderme

- “Ekranda yanlış dil görüntüleniyor”, sayfa 90
- “Yazıcı kafası hataları”, sayfa 90
- “Yazılım yüklenmedi”, sayfa 93
- “Yazdırma işi yazdırılmıyor ya da sayfalar eksik yazdırılıyor”, sayfa 93
- “Yazıcı boş sayfa yazdırıyor”, sayfa 94
- “Yazıcı meşgul ya da yanıt vermiyor”, sayfa 95
- “Yazdırma kuyruğundaki belgeler silinmiyor”, sayfa 95
- “USB aracılığıyla yazdırılmıyor”, sayfa 95







Ekranda yanlış dil görüntüleniyor

"Sorun gidermeden önce" denetim listesi sorunu çözmezse, aşağıdakilerden birini ya da birkaçını deneyin:

YAZICI MENÜLERİNİ KULLANARAK DİLİ DEĞİŞTİRİN

- 1 Yazıcı kontrol panelinde,  düğmesine basın.
- 2 **Varsayılanlar** seçeneğinin üzerine gitmek için ok düğmelerine, ardından da **OK** düğmesine basın.
- 3 **Varsayılanları Ayarla** seçeneğinin üzerine gitmek için ok düğmelerine, ardından da **OK** düğmesine basın.
- 4 **Fabrika Ayarlarını Kullan** seçeneğinin üzerine gitmek için ok düğmelerine, ardından da **OK** düğmesine basın.
- 5 İlk yazıcı kurulumunu tamamlayın.

BİR TUŞ KOMBİNASYONUNU KULLANARAK DİLİ DEĞİŞTİRİN (GEÇERLİ DİLİ OKUYAMIYORSANIZ)

- 1 Yazıcıyı kapatın.
Not: Kurulum menüsünde Power Saver zaman aşımı süresini ayarladıysanız, yazıcıyı kapatmak için  düğmesini üç saniye basılı tutun.
- 2  ve  düğmelerini basılı tutarken,  düğmesine basıp bırakarak yazıcıyı açın.
Not: Ekranda yazıcının sıfırlandığını gösteren **Dil Seçimi** seçeneği görüntülenene kadar  ve  düğmelerini bırakmayın.
- 3 İlk yazıcı kurulumunu tamamlayın.

Yazıcı kafası hataları

"Sorun gidermeden önce" denetim listesi sorunu çözmezse, aşağıdakileri deneyin:

YAZICI KAFASINI ÇIKARIP YENİDEN TAKIN

1 Yazıcıyı açın ve mandalı kaldırın.



2 Yazıcı kafasını çıkarın.



Uyarı—Hasar Tehlikesi: Yazdırma kafası mürekkep filtresine veya yazdırma kafası uçlarına dokunmayın.

3 Yazıcı kafası temas noktalarını temiz ve tüy bırakmayan bir bez ile silin.

- Yazıcı kafasını üzerinde

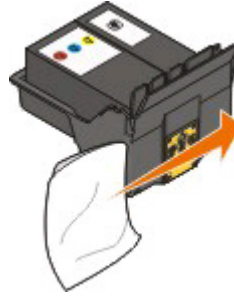

- Yazdırma kafası taşıyıcısı üzerinde

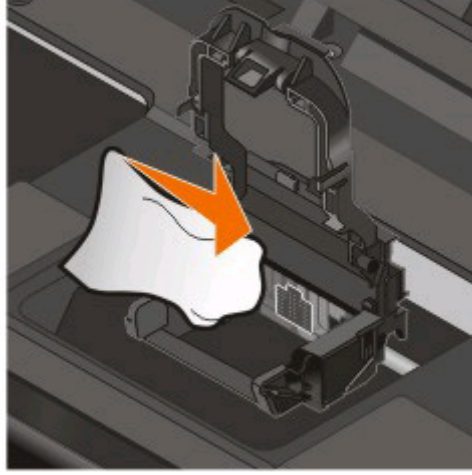

Uyarı—Hasar Tehlikesi: Yazdırma kafası mürekkep filtresine veya yazdırma kafası uçlarına dokunmayın.

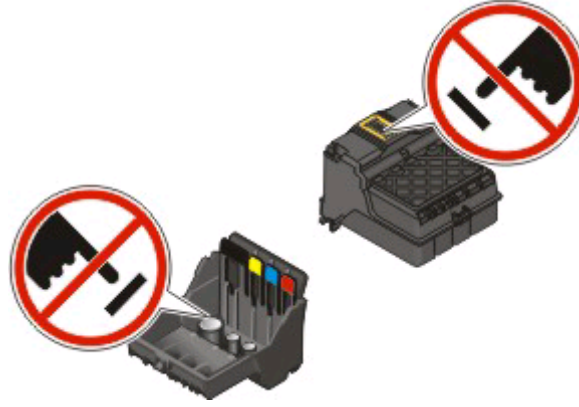

4 Yazıcı kafasını yeniden takın ve mandalı yerine *oturtup* kapatın



5 Yazıcıyı kapatın.

Not: Yazıcı kafasını çıkarıp geri takmanız sorunu çözmezse, müşteri destek hattına başvurun.

Yazılım yüklenmedi

Yükleme sırasında sorunla karşılaşırsanız, yazıcınız Yazıcılar klasöründeki listede görünmüyor ya da yazdırma işi gönderdiğinizde yazıcı seçenekleri arasında bulunmuyorsa, yazılımı kaldırıp yeniden yüklemeyi deneyin.

Yazılımı yeniden yüklemeden önce, şunları yapın:

BİLGİSAYARINIZIN YAZICI KUTUSUNDA LİSTELENEN MİNİMUM SİSTEM GEREKSİNİMLERİNİ KARŞILADIĞINDAN EMİN OLUN

YAZILIMI YÜKLEMEDEN ÖNCE, WINDOWS'DAKİ GÜVENLİK PROGRAMLARINI GEÇİCİ OLARAK DEVRE DIŞI BIRAKIN

USB BAĞLANTISINI DENETLEYİN

- 1 USB kablosunun zarar görüp görmediğini kontrol edin. Kablo hasarlıysa, yeni bir kablo kullanın.
- 2 USB kablosunun kare ucunu yazıcının USB bağlantı noktasına sıkıca yerleştirin.
- 3 USB kablosunun dikdörtgen ucunu bilgisayarın USB bağlantı noktasına sıkıca yerleştirin.
USB bağlantı noktası  USB simgesi ile belirtilir.

Not: Sorun yaşamaya devam ederseniz, bilgisayarınızda başka bir USB bağlantı noktasını deneyin. Hatalı bir bağlantı noktasına takmış olabilirsiniz.

YAZICININ GÜÇ KABLOSUNU YENİDEN TAKIN

- 1 Yazıcıyı kapatın ve güç kablosunu prizden çekin.
- 2 Güç kaynağını yavaşça yazıcıdan ayırın ve tekrar bağlayın.
- 3 Güç kablosunu prize takın ve yazıcıyı açın.

Yazdırma işi yazdırılmıyor ya da sayfalar eksik yazdırılıyor

"Sorun gidermeden önce" denetim listesi sorunu çözmezse, aşağıdakilerden birini ya da birkaçını deneyin:

MÜREKKEP KARTUŞLARININ DOĞRU TAKILDIĞINDAN EMİN OLUN

- 1 Yazıcıyı çalıştırın ve kapağını açın.
- 2 Kartuşların doğru takıldığından emin olun
Kartuşlar yazıcı kafasındaki eşleşen renkli yuvaya sağlamca *oturmalıdır*.
- 3 Yazıcıyı kapatın.

YAZDIRMA İŞİNİ GÖNDERMEDEN ÖNCE YAZDIR İLETİŞİM KUTUSUNDAN YAZICINIZI SEÇİN.

YAZDIRMA İŞİNİN DURAKLATILMADIĞINDAN EMİN OLUN.

YAZICINIZIN VARSAYILAN YAZICI OLARAK AYARLANDIĞINDAN EMİN OLUN

YAZICININ GÜÇ KABLOSUNU YENİDEN TAKIN

- 1 Yazıcıyı kapatın ve güç kablosunu prizden çekin.
- 2 Güç kaynağını yavaşça yazıcıdan ayırın ve tekrar bağlayın.
- 3 Güç kablosunu prize takın ve yazıcıyı açın.

YAZICINIZA TAKILI OLAN USB KABLOSUNU ÇIKARIP TEKRAR TAKIN

USB BAĞLANTISINI DENETLEYİN

- 1 USB kablosunun zarar görüp görmediğini kontrol edin. Kablo hasarlıysa, yeni bir kablo kullanın.
- 2 USB kablosunun kare ucunu yazıcının USB bağlantı noktasına sıkıca yerleştirin.
- 3 USB kablosunun dikdörtgen ucunu bilgisayarın USB bağlantı noktasına sıkıca yerleştirin.
USB bağlantı noktası  USB simgesi ile belirtilir.





Not: Sorun yaşamaya devam ederseniz, bilgisayarınızda başka bir USB bağlantı noktasını deneyin. Hatalı bir bağlantı noktasına takmış olabilirsiniz.

YAZICI YAZILIMINI KALDIRIP YENİDEN YÜKLEYİN

Yazıcı boş sayfa yazdırıyor

Hatalı takılmış mürekkep kartuşları boş sayfa yazdırılmasına neden olabilir.

MÜREKKEP KARTUŞLARINI YENİDEN TAKIN, PÜSKÜRTME UÇLARINI İYİCE TEMİZLEYİN VE YAZICI KAFASINI HİZALAYIN

- 1 Mürekkep kartuşlarını yeniden takın. Daha fazla bilgi için, bkz. “Mürekkep kartuşlarını değiştirme”, sayfa 11.
Kartuşlar yerlerine oturmuyor gibi görünüyorsa, yazıcı kafasının düzgün takıldığını kontrol edin ve kartuşları yeniden takmayı deneyin.
- 2 Düz kağıt yükleyin.
- 3 Yazıcı kontrol panelinde,  düğmesine basın.
- 4 **Bakım** seçeneğinin üzerine gitmek için ok düğmelerine, ardından  düğmesine basın.
- 5 **Yazıcı Kafasını Ayrıntılı Temizle** seçeneğinin üzerine gitmek için ok düğmelerine, ardından  düğmesine basın.
Bir temizleme sayfası yazdırılır.
- 6 **Yazıcıyı Hizala** seçeneğinin üzerine gitmek için ok düğmelerine, ardından  düğmesine basın.
Bir hizalama sayfası yazdırılır.

Notlar:

- Yazdırma işlemi tamamlanana kadar hizalama sayfasını almayın.
- Arka arkaya birden fazla yırtılı temizlik yapmayın.
- Yırtılı temizlikten sonra sorun devam ederse, müşteri desteğine başvurun.

Yazıcı meşgul ya da yanıt vermiyor

"Sorun gidermeden önce" denetim listesi sorunu çözmezse, aşağıdakilerden birini ya da bir kaçını deneyin:

YAZICININ POWER SAVER MODUNDA OLMADIĞINDAN EMİN OLUN

Güç ışığı yavaşça yanıp sönüyorsa, yazıcı Power Saver modunda demektir.  düğmesine basarak yazıcıyı uyandırın.

Yazıcı Power Saver modundan çıkmıyorsa, gücü sıfırlayın:

- 1 Güç kablosunu prizden çekin ve 10 saniye bekleyin.
- 2 Güç kablosunu prize takın ve yazıcıyı açın.

Sorun devam ederse, yazıcı yazılımınız ya da belleniminiz için güncellemeler olup olmadığını kontrol etmek üzere web sitemizi ziyaret edin.

YAZICININ GÜÇ KABLOSUNU YENİDEN TAKIN

- 1 Yazıcıyı kapatın ve güç kablosunu prizden çekin.
- 2 Güç kaynağını yavaşça yazıcıdan ayırın ve tekrar bağlayın.
- 3 Güç kablosunu prize takın ve yazıcıyı açın.

Yazdırma kuyruğundaki belgeler silinmiyor

Yazdırma kuyruğunda sıkışan işleriniz var ve diğer işleri yazdırmak için bunları silemiyorsanız, bilgisayar ve yazıcı iletişim kuramıyor olabilir.

BİLGİSAYARI YENİDEN BAŞLATIN VE TEKRAR DENEYİN

USB aracılığıyla yazdırılamıyor

"Sorun gidermeden önce" denetim listesi sorunu çözmezse, aşağıdakilerden birini ya da birkaçını deneyin:

USB BAĞLANTISINI DENETLEYİN

- 1 USB kablosunun zarar görüp görmediğini kontrol edin. Kablo hasarlıysa, yeni bir kablo kullanın.
- 2 USB kablosunun kare ucunu yazıcının USB bağlantı noktasına sıkıca yerleştirin.

- 3 USB kablosunun dikdörtgen ucunu bilgisayarın USB bağlantı noktasına sıkıca yerleştirin.
USB bağlantı noktası  USB simgesi ile belirtilir.

Not: Sorun yaşamaya devam ederseniz, bilgisayarınızda başka bir USB bağlantı noktasını deneyin. Hatalı bir bağlantı noktasına takmış olabilirsiniz.

WINDOWS İŞLETİM SİSTEMİNDE USB BAĞLANTI NOKTASININ ETKİNLEŞTİRİLDİĞİNDEN EMİN OLUN

- 1  düğmesini tıklatın veya **Başlat** düğmesini ve sonra **Çalıştır** ögesini tıklatın.
- 2 Arama Başlat veya Çalıştır kutusuna **devmgmt.msc** yazın.
- 3 **Enter** tuşuna basın veya **Tamam** düğmesini tıklatın.
Aygıt Yöneticisi açılır.
- 4 Evrensel Seri Yol denetleyicilerinin yanındaki artı işaretini (+) tıklatın.
Listede USB Ana Denetleyicisi ve USB Kök Hub varsa, USB bağlantı noktası etkinleştirilmiş demektir.
Daha fazla bilgi için, bilgisayar ile birlikte gelen belgelere bakın.

YAZICI YAZILIMINI KALDIRIP YENİDEN YÜKLEYİN

Kağıt sıkışması ve yanlış besleme sorunlarını giderme

- “Yazıcıda kağıt sıkışması”, sayfa 96
- “Kağıt desteğinde kağıt sıkışması”, sayfa 97
- “Önlü arkalı ünitesinde kağıt sıkışması”, sayfa 97
- “Kağıt ya da özel ortamların yanlış beslenmesi”, sayfa 98

Yazıcıda kağıt sıkışması

Not: Yazıcının içindeki parçalar hassas parçalardır. Kağıt sıkışıklıklarını giderirken, bu parçalara gerekmedikçe dokunmaktan kaçının.

- 1 Yazıcıyı kapatmak için  düğmesine basın.
- 2 Sıkışan kağıt olup olmadığından emin olmak için kağıt tepsisini kontrol edin ya da tarayıcı ünitesini kaldırın.



3 Kağıdı sıkıca tutup, yavaşça dışarı çekin.

Not: Çıkarırken kağıdı yırtmamaya özen gösterin.

4  düğmesine basarak yazıcıyı açın.

Kağıt desteğinde kağıt sıkışması

Not: Yazıcının içindeki parçalar hassas parçalardır. Kağıt sıkışıklıklarını giderirken, bu parçalara gerekmedikçe dokunmaktan kaçının.

1 Yazıcıyı kapatmak için  düğmesine basın.

2 Kağıdı sıkıca tutup, yavaşça dışarı çekin.

Not: Çıkarırken kağıdı yırtmamaya özen gösterin.

3  düğmesine basarak yazıcıyı açın.

Önlü arkalı ünitesinde kağıt sıkışması

Not: Yazıcının içindeki parçalar hassas parçalardır. Kağıt sıkışıklıklarını giderirken, bu parçalara gerekmedikçe dokunmaktan kaçının.

1 Önlü arkalı ünite mandallarına basın ve önlü arkalı üniteyi çekin.

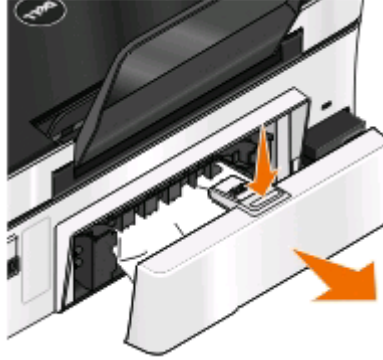

 **DİKKAT—YARALANMA TEHLİKESİ:** Önlü arkalı yazdırma ünitesinin kapağının arkasındaki alanda, kağıt yolunun bir parçası olan çıkıntılar bulunur. Yaralanmaya meydan vermemek için, kağıt sıkışmasını gidermek üzere bu alana erişirken dikkatli olun.

2 Kağıdı sıkıca tutup, yavaşça dışarı çekin.

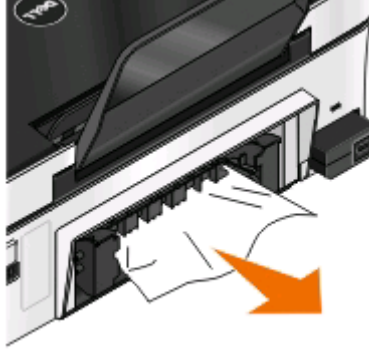

Not: Çıkarırken kağıdı yırtmamaya özen gösterin.

3 Önlü arkalı üniteyi geri takın.

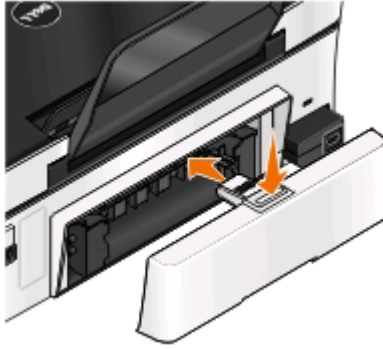

4 Yazıcınızın modeline bağlı olarak, **TAMAM** seçeneğine dokunun ya da **OK** düğmesine basın.

5 Yazdırma işini bilgisayarınızdan sürdürün.

Kağıt ya da özel ortamların yanlış beslenmesi

Kağıt ya da özel ortam yanlış beslenirse ya da bükülürse, veya kağıtlar birlikte beslenir ya da birbirine yapışır, aşağıdaki çözümleri deneyin. Aşağıdakilerden birini ya da birkaçını deneyin:

KAĞITLARIN DURUMUNU DENETLEYİN

Yalnızca yeni ve kırışık olmayan kağıt kullanın.

YÜKLENEN KAĞITLARI DENETLEYİN

- Yazıcıya daha az sayıda kağıt yükleyin.
- Kağıdı baskı yüzü yukarı bakacak şekilde yükleyin. (Hangi yüze yazdırılacağı konusunda emin değilseniz, kağıt ile birlikte gelen yönergelere bakın.)
- Kağıdınızın ya da özel ortamınızın yükleme yönergelerini denetleyin.

HER KAĞIDI YAZDIRILDIKÇA ALIN

KAĞIT KILAVUZLARINI YÜKLÜ KAĞIDA UYGUN OLACAK ŞEKİLDE AYARLAYIN

Yazdırma sorunlarını giderme

- “Sayfa kenarlarında baskı kalitesi düşük”, sayfa 99
- “Yazdırılan görüntüde şeritler ya da çizgiler var”, sayfa 100
- “Baskı hızı düşük”, sayfa 100
- “Yazdırırken bilgisayar yavaşlıyor”, sayfa 101

Sayfa kenarlarında baskı kalitesi düşük

"Sorun gidermeden önce" denetim listesi sorunu çözmezse, aşağıdakilerden birini ya da birkaçını deneyin:

MINİMUM YAZDIRMA AYARLARINI DENETLEYİN

Kenarlıksız özelliğini kullanıyorsanız, aşağıda belirtilen en düşük kenar boşluğu ayarlarını kullanın:

- Sol ve sağ kenar boşlukları:
 - Letter kağıt boyutu için 6,35 mm (0,25 inç)
 - 3,37 mm (0,133 inç) letter hariç tüm kağıt boyutları için
- Üst kenar boşluğu: 1,7 mm (0,067 inç)
- Alt kenar boşluğu: 12,7 mm (0,5 inç)

KENARLIKSIZ YAZDIRMA ÖZELLİĞİNİ SEÇİN

Windows kullanıcıları için

- 1 Belge veya fotoğraf açıkken, **Dosya** > **Yazdır** öğelerini tıklatın.
- 2 **Özellikler**, **Tercihler**, **Seçenekler** veya **Ayarlar** öğesini tıklatın.
- 3 Yazdırma Ayarları sekmesinin Kağıt Seçenekleri alanından, **Kenarlıksız**'i seçin.

Macintosh kullanıcıları için

- 1 Fotoğraf açıkken, **Dosya** > **Sayfa Ayarları** öğelerini tıklatın.
Dosya menüsünde Sayfa Yapısı öğesi yoksa, 2 adıma geçin. Aksi takdirde, yazdırma ayarlarınızı belirleyin:
 - a Ayarlar açılan menüsünden, **Sayfa Özellikleri** öğesini seçin.
 - b "Biçim" açılan menüsünden, yazıcınızı seçin.
 - c Kağıt Boyutu açılan menüsünden, adında "(Kenarlıksız)" ifadesi yer alan bir kağıt boyutu seçin.
Örneğin, 4 x 6 fotoğraf kartı yüklediyseniz, **US 4 x 6 inç (Kenarlıksız)**'i seçin.
 - d Bir yönlendirme seçin ve **Tamam**'i tıklatın.
- 2 Menü çubuğundan, **Dosya** > **Yazdır**'i seçin.

Yazıcıyı, kağıt boyutunu ve yönlendirmesini 1. adımda belirlediyseniz, 3. adıma geçmeden önce yazıcınızı Yazıcı açılır menüsünden yeniden seçmeniz gerekebilir. Gerekmiyorsa, ayarlayın:

- a Yazıcı açılan menüsünden, yazıcınızı seçin.
- b Kağıt Boyutu açılan menüsünden, adında "(Kenarlıksız)" ifadesi yer alan bir kağıt boyutu seçin. Örneğin, 4 x 6 fotoğraf kartı yüklediyseniz, **US 4 x 6 inç (Kenarlıksız)**'i seçin.
- c Bir yönlendirme seçin.

3 Gerekirse, **Gelişmiş** ögesini tıklatın.

4 Yazdırma seçenekleri açılır menüsünden, işletim sisteminize bağlı olarak **Kalite ve Ortam** veya **Yazdırma Ayarları** ögesini seçin.

- Kağıt Türü açılan menüsünden, bir kağıt türü seçin.
- Baskı Kalitesi açılır menüsünden, **Fotoğraf** veya **En İyi**'yi seçin.

5 Yazdır ögesini tıklatın.

Yazdırılan görüntüde şeritler ya da çizgiler var

"Sorun gidermeden önce" denetim listesi sorunu çözmezse, aşağıdakilerden birini ya da bir kaçını deneyin:

MÜREKKEP DÜZEYLERİNİ DENETLEYİN

Seviyesi düşük ya da boş mürekkep kartuşlarını yenileri ile değiştirin.

YAZICI YAZILIMINDA DAHA YÜKSEK BİR BASKI KALİTESİ SEÇİN

MÜREKKEP KARTUŞLARININ DÜZGÜN BİR ŞEKİLDE TAKILDIĞINDAN EMİN OLUN

YAZICI KAFASINI HİZALAYIN

YAZICI KAFASI PÜSKÜRTME UÇLARINI TEMİZLEYİN YA DA KAPSAMLI TEMİZLEYİN

Not: Bu çözümler yazdırılan görüntü üzerindeki şeritler ya da çizgileri ortadan kaldırmazsa, teknik destek hattına başvurun.

Baskı hızı düşük

"Sorun gidermeden önce" denetim listesi sorunu çözmezse, aşağıdakilerden birini ya da bir kaçını deneyin:

BİLGİSAYARIN İŞLEM HIZINI ARTIRIN

- Kullanılmayan tüm uygulamaları kapatın.
- Belgedeki grafik ve görüntülerin boyutunu ve sayısını azaltın.
- Mümkün olduğu kadar çok sayıda kullanılmayan fontu sisteminizden kaldırın.

BELLEK EKLEYİN

Daha fazla RAM satın alın.

YAZICI YAZILIMINDA DAHA DÜŞÜK BİR BASKI KALİTESİ SEÇİN

ELLE KULLANMAKTA OLDUĞUNUZ KAĞIT TÜRÜNE UYGUN BİR KAĞIT TÜRÜ SEÇİN.

YAZICI YAZILIMINI KALDIRIP YENİDEN YÜKLEYİN

Yazdırırken bilgisayar yavaşlıyor

Bunlar olası çözümlerdir. Aşağıdakilerden birini deneyin:

USB BAĞLANTISINI KULLANIYORSANIZ, FARKLI BİR USB KABLOSU KULLANMAYI DENEYİN

BİR AĞ ÜZERİNDEYSENİZ, ERİŞİM NOKTASINI (YÖNLENDİRİCİ) SIFIRLAYIN

- 1 Erişim noktasının güç kablosunu prizden çekin.
- 2 On saniye bekleyin ve güç kablosunu geri takın.

Kopyalama ve tarama sorunlarını giderme

- “Fotokopi makinesi ya da tarayıcı tepki vermiyor”, sayfa 101
- “Tarayıcı birimi kapanmıyor”, sayfa 101
- “Düşük kopya ya da taranan görüntü kalitesi”, sayfa 102
- “Belgeler ya da fotoğraflar kısmen kopyalanıyor ya da taranıyor”, sayfa 102
- “Tarama başarılı değil”, sayfa 102
- “Tarama çok uzun zaman alıyor veya bilgisayarı donduruyor”, sayfa 103
- “Ağ üzerinden bilgisayara taranamıyor”, sayfa 103

Fotokopi makinesi ya da tarayıcı tepki vermiyor

"Sorun gidermeden önce" denetim listesi sorunu çözmezse, aşağıdakilerden birini ya da birkaçını deneyin:

YAZICINIZI VARSAYILAN YAZICINIZ OLARAK AYARLAYIN

YAZICI YAZILIMINI KALDIRIP YENİDEN YÜKLEYİN

Tarayıcı birimi kapanmıyor

- 1 Tarayıcı birimini kaldırın.
- 2 Tarayıcı biriminin açık kalmasına neden olan engeli kaldırın.
- 3 Tarayıcı birimini indirin.

Düşük kopya ya da taranan görüntü kalitesi

"Sorun gidermeden önce" denetim listesi sorunu çözmezse, aşağıdakilerden birini ya da bir kaçını deneyin:

TARAYICI CAMINI TEMİZLEYİN

YAZICI YAZILIMINDAN TARAMA KALİTESİNİ AYARLAYIN

KOPYALAMA, TARAMA VE BASKI KALİTESİNİ ARTTIRMA İLE İLGİLİ İPUÇLARINI GÖZDEN GEÇİRİN

ÖZGÜN BELGENİN YA DA GÖRÜNTÜNÜN DAHA NET BİR VERSİYONUNU KULLANIN

BELGE VEYA FOTOĞRAFIN ÖN YÜZÜ AŞAĞI BAKACAK ŞEKİLDE, TARAYICI CAMININ DOĞRU KÖŞESİNE YERLEŞTİRİLDİĞİNDEN EMİN OLUN.

Belgeler ya da fotoğraflar kısmen kopyalanıyor ya da taranıyor

"Sorun gidermeden önce" denetim listesi sorunu çözmezse, aşağıdakilerden birini ya da bir kaçını deneyin:

BELGE VEYA FOTOĞRAFIN ÖN YÜZÜ AŞAĞI BAKACAK ŞEKİLDE, TARAYICI CAMININ DOĞRU KÖŞESİNE YERLEŞTİRİLDİĞİNDEN EMİN OLUN.

YAZICI YAZILIMINDAN YÜKLÜ OLAN KAĞITLA EŞLEŞEN BİR KAĞIT BOYUTU SEÇİN

ÖZGÜN BELGE AYARININ TARAMAKTA OLDUĞUNUZ BELGENİN BOYUTLARIYLA EŞLEŞTİĞİNDEN EMİN OLUN

Tarama başarılı değil

"Sorun gidermeden önce" denetim listesi sorunu çözmezse, aşağıdakilerden birini ya da birkaçını deneyin:

USB BAĞLANTISINI DENETLEYİN

- 1 USB kablosunun zarar görüp görmediğini kontrol edin. Kablo hasarlıysa, yeni bir kablo kullanın.
- 2 USB kablosunun kare ucunu yazıcının USB bağlantı noktasına sıkıca yerleştirin.
- 3 USB kablosunun dikdörtgen ucunu bilgisayarın USB bağlantı noktasına sıkıca yerleştirin.
USB bağlantı noktası  USB simgesi ile belirtilir.

Not: Sorun yaşamaya devam ederseniz, bilgisayarınızda başka bir USB bağlantı noktasını deneyin. Hatalı bir bağlantı noktasına takmış olabilirsiniz.

BİLGİSAYARI YENİDEN BAŞLATIN

Tarama çok uzun zaman alıyor veya bilgisayarını donduruyor

"Sorun gidermeden önce" denetim listesi sorunu çözmezse, aşağıdakilerden birini ya da bir kaçını deneyin:

KULLANILMAYAN DİĞER YAZILIM PROGRAMLARINI KAPATIN

DAHA DÜŞÜK BİR TARAMA ÇÖZÜNÜRLÜĞÜ KULLANIN

Ağ üzerinden bilgisayara taranamıyor

"Sorun gidermeden önce" denetim listesi sorunu çözmezse, aşağıdakilerden birini ya da bir kaçını deneyin:

YAZICIN VE HEDEF BİLGİSAYARIN AYNI AĞA BAĞLI OLDUĞUNDAN EMİN OLUN.

HEDEF BİLGİSAYARDA YAZICI YAZILIMININ YÜKLÜ OLDUĞUNDAN EMİN OLUN

Bellek kartı sorunlarını giderme

- "Bellek kartı sorunlarını giderme denetim listesi", sayfa 103
- "Bellek kartı takıldığında bir şey olmuyor.", sayfa 103
- "Bellek kartındaki veya çıkarılabilir sürücüdeki belgeler yazdırılmıyor", sayfa 104
- "Fotoğraflar kablosuz bir ağ üzerindeki bir bellek kartından aktarılamıyor", sayfa 104

Bellek kartı sorunlarını giderme denetim listesi

Sorun giderme işlemlerine başlamadan önce, bellek kartı sorunlarının büyük bir bölümünü çözmek için aşağıdaki denetim listesini kullanın:

- Kullandığınız bellek kartının bu yazıcıda kullanılabildiğinden emin olun.
- Bellek kartının hasar görmemiş olduğundan emin olun.
- Bellek kartındaki dosya türlerinin desteklendiğinden emin olun.

Bellek kartı takıldığında bir şey olmuyor.

"Bellek kartı sorunlarını giderme denetim listesi" sorunu çözmezse, aşağıdakilerden birini ya da birkaçını deneyin:

BELLEK KARTINI YENİDEN TAKIN

Bellek kartı çok yavaş takılmış olabilir. Bellek kartını çıkarıp yeniden takın.

USB BAĞLANTISINI DENETLEYİN

- 1 USB kablosunun zarar görüp görmediğini kontrol edin. Kablo hasarlıysa, yeni bir kablo kullanın.
- 2 USB kablosunun kare ucunu yazıcının USB bağlantı noktasına sıkıca yerleştirin.

- 3 USB kablosunun dikdörtgen ucunu bilgisayarın USB bağlantı noktasına sıkıca yerleştirin.
USB bağlantı noktası  USB simgesi ile belirtilir.

Not: Sorun yaşamaya devam ederseniz, bilgisayarınızda başka bir USB bağlantı noktasını deneyin. Hatalı bir bağlantı noktasına takmış olabilirsiniz.

AĞ BAĞLANTINIZI DENETLEYİN

Yazıcı ve bilgisayar ağ üzerinden bağlıysa, doğru ana makine ve aygıtın iletişim kurduğundan emin olun. Bilgisayardan yazıcıyı veya yazıcıdan bilgisayarı seçin.

Bellek kartındaki veya çıkarılabilir sürücüdeki belgeler yazdırılmıyor

"Bellek kartı sorunlarını giderme denetim listesi" sorunu çözmezse, aşağıdakileri deneyin:

USB BAĞLANTISINI DENETLEYİN

- 1 USB kablosunun zarar görüp görmediğini kontrol edin. Kablo hasarlıysa, yeni bir kablo kullanın.
- 2 USB kablosunun kare ucunu yazıcının USB bağlantı noktasına sıkıca yerleştirin.
- 3 USB kablosunun dikdörtgen ucunu bilgisayarın USB bağlantı noktasına sıkıca yerleştirin.
USB bağlantı noktası  USB simgesi ile belirtilir.

Not: Sorun yaşamaya devam ederseniz, bilgisayarınızda başka bir USB bağlantı noktasını deneyin. Hatalı bir bağlantı noktasına takmış olabilirsiniz.

AĞ BAĞLANTINIZI DENETLEYİN

Yazıcı ve bilgisayar ağ üzerinden bağlıysa, doğru ana makine ve aygıtın iletişim kurduğundan emin olun. Bilgisayardan yazıcıyı veya yazıcıdan bilgisayarı seçin.

Fotoğraflar kablosuz bir ağ üzerindeki bir bellek kartından aktarılamıyor

"Bellek kartı sorunlarını giderme denetim listesi" sorunu çözmezse, aşağıdakilerden birini ya da birkaçını deneyin:

HEM YAZICININ, HEM DE HEDEF BİLGİSAYARIN AÇIK VE HAZIR OLDUĞUNDAN EMİN OLUN

YAZICIDAKİ LİSTEDEN DOĞRU BİLGİSAYAR ADINI SEÇİN

KABLOSUZ AĞINIZIN BAĞLI VE ETKİN OLDUĞUNDAN EMİN OLUN

Kablosuz bağlantınız kesikse, yazıcınızı bilgisayarınıza bağlamak için bir USB kablosu kullanın.

Kablosuz bağlantı sorunlarını giderme

- "Kablosuz bağlantı sorunlarını giderme denetim listesi", sayfa 105
- "Kablosuz ayarları varsayılan fabrika ayarlarına sıfırlama", sayfa 106

- “Kablosuz ağ üzerinden yazdırılmıyor”, sayfa 106
- “Devam düğmesi kullanılmıyor”, sayfa 109
- “Yazdırılmıyor ve bilgisayarda bir güvenlik duvarı var”, sayfa 111
- “Wi-Fi gösterge ışığı yanmıyor”, sayfa 111
- “Wi-Fi gösterge ışığı yeşil renkte yanıyor ama yazıcı yazdırmıyor (sadece Windows)”, sayfa 111
- “Wi-Fi gösterge lambası sabit turuncu”, sayfa 113
- “Kurulum sırasında Wi-Fi gösterge lambası turuncu renkte yanıp sönüyor”, sayfa 114
- “Kablosuz yazdırma sunucusu yüklenmiyor”, sayfa 118
- “Kablosuz olarak yazdırırken, "İletişim kurulamıyor" mesajı görüntüleniyor”, sayfa 118
- “Çoğu Sanal Özel Ağ'a (VPN) bağlandığınızda yazıcı iletişimi kaybolur”, sayfa 120
- “Aralıklarla yaşanan kablosuz iletişim sorunlarını çözme”, sayfa 120

Kablosuz bağlantı sorunlarını giderme denetim listesi

Kablosuz yazıcıdaki sorunu gidermeye başlamadan önce, aşağıdakilerden emin olun:

- Yazıcı, bilgisayar ve kablosuz erişim noktası fişe takılı ve açık.
- Kablosuz ağ düzgün çalışıyor.
Kablosuz ağınızdaki diğer bilgisayarlara erişmeye çalışın.
Ağınızda Internet erişimi varsa, kablosuz bağlantı üzerinden Internet'e bağlanmaya çalışın.
- SSID'niz doğru.
Yazıcının kullandığı SSID'yi doğrulamak için bir ağ kurulum sayfası yazdırın.
SSID'nizin doğru olduğundan emin değilseniz, kablosuz kurulum programını yeniden çalıştırın.
- WEP şifreniz veya WPA parolanız doğru (ağınız güvenli bir ağ ise).
Kablosuz erişim noktasında (kablosuz yönlendirici) oturum açın ve güvenlik ayarlarını kontrol edin.
Güvenlik anahtarınız bir parolaya benzer. Aynı kablosuz ağ üzerindeki WEP, WPA veya WPA2 şifrelemelerini kullanan tüm aygıtlar aynı güvenlik şifresini paylaşıyor.
Güvenlik bilgilerinin doğru olduğundan emin değilseniz, kablosuz kurulum programını yeniden çalıştırın.
- Yazıcı ve bilgisayar kablosuz ağın erişim menzili içinde.
Birçok ağ için yazıcının ve bilgisayarın kablosuz erişim noktasının (kablosuz yönlendirici) 100 adım (30 metre) yakınında olması gerekir.
- Wi-Fi gösterge ışığı kesintisiz yeşil renkte yanıyor.
- Yazıcı sürücüsü, görevi yürüttüğünüz bilgisayara yüklenmiş.
- Doğru yazıcı bağlantı noktası seçildi.
- Bilgisayar ve yazıcı aynı kablosuz ağa bağlı.
- Yazıcı kablosuz sinyalde enterferansa neden olabilecek engel ya da elektronik aygıtlardan uzak bir yerde duruyor.
Yazıcı ile kablosuz erişim noktası arasında, içerisinde metal veya beton olan direk, duvar veya kolonlar olmadığından emin olun.
Bebek monitörleri, motorlar, telsiz telefonlar, güvenlik sistemi kameraları, diğer kablosuz ağlar ve bazı Bluetooth cihazları da dahil olmak üzere, birçok cihaz kablosuz sinyali etkileyebilir.

Kablosuz ayarları varsayılan fabrika ayarlarına sıfırlama

1 Yazıcı kontrol panelinde  düğmesine basın.

2 **Ağ Kurulumu** seçeneğinin üzerine gelmek için ok düğmelerine ve ardından **OK** düğmesine basın.

3 **Ağ Bağdaştırıcısını Varsayılan Fabrika Ayarlarına Sıfırla** seçeneğinin üzerine gelmek için ok düğmelerine ve ardından **OK** düğmesine basın.

4 **Evet** seçeneğinin üzerine gelmek için ok düğmelerine ve ardından **OK** düğmesine basın.

Yazıcı kablosuz ayarları varsayılan fabrika ayarlarına sıfırlanır. Doğrulamak için, bir ağ kurulum sayfası yazdırın.

Kablosuz ağ üzerinden yazdırılamıyor

Yükleme sırasında sorunla karşılaşırsanız, yazıcınız yazıcılar klasöründe görünmüyor ya da yazdırma işi gönderdiğinizde yazıcı seçenekleri arasında bulunmuyorsa, yazılımı kaldırıp yeniden yüklemeyi deneyebilirsiniz.

Yazılımı yeniden yüklemeyi düşünmeden önce, sorun giderme denetim listesine göz atın ve şunları yapın:

ERİŞİM NOKTASINI (KABLOSUZ YÖNLENDİRİCİ) KAPATIN VE SONRA YENİDEN AÇIN

Yazıcının ve bilgisayarın bağlantıyı yeniden kurması için bir dakika bekleyin. Bu, bazen ağ bağlantılarını tazeleyebilir ve bağlantı sorunlarını çözebilir.

VPN OTURUMU BAĞLANTISINI KESİN

Başka bir ağa VPN bağlantısı aracılığıyla bağlandığınızda yazıcınıza kablosuz ağınız üzerinden bağlanamazsınız. VPN oturumunuzu sonlandırın ve yeniden yazdırmayı deneyin.

DEMO MODUNUN KAPALI OLMASINA DİKKAT EDİN

Demo Modu açıkken, belirli yazıcı özellikleri kullanılamaz.

Yazıcı kontrol panelinden şuraya gidin:

 > **Demo Modu** > **Kapalı** > ayarları kaydet

WEP ANAHTARI VEYA WPA ŞİFRENİZİ KONTROL EDİN

Erişim noktanız WEP güvenliği kullanıyorsa, WEP anahtarının şu şekilde olması gerekir:

- Tam olarak 10 veya 26 onaltılık karakter. Onaltılık karakterler A–F, a–f ve 0–9 arasındaki karakterlerdir.
veya
- Tam olarak 5 veya 13 ASCII karakter. ASCII karakterleri, klavyedeki harfler, rakamlar ve sembollerdir. Bir WEP anahtarındaki ASCII karakterler büyük küçük harf duyarlıdır.

Eriřim noktanız WPA veya WPA2 güvenliđini kullanıyorsa, WPA řifreniz řu řekilde olmalıdır:

- Tam olarak 64 onaltılık karakter. Onaltılık karakterler A–F, a–f ve 0–9 arasındaki karakterlerdir.
veya
- 8 ile 63 arasında ASCII karakter. ASCII karakterleri, klavyedeki harfler, rakamlar ve sembollerdir. Bir WPA anahtarındaki ASCII karakterler büyük küçük harf duyarlıdır.

Not: Bu bilgiye sahip deđilseniz, kablosuz ađınız ile birlikte gelen belgelere bakın veya kablosuz ađınızı kuran kiřiye bařvurun.

ERİŐİM NOKTANIZIN İLİŐKİLENDİRME/KAYIT DÜĐMESİ OLUP OLMADIĐINI KONTROL EDİN

Avrupa, Orta Dođu ve Afrika'da bulunan LiveBox, AliceBox, N9UF Box, FreeBox veya Club Internet gibi kablosuz geniř bant kutular, yazıcınızı kablosuz ađınıza eklerken iliřkilendirme/kayıt düđmesine basmanızı gerektirebilir.

Bu kutulardan birini kullanıyorsanız ve daha fazla bilgiye ihtiyacınız varsa, kutunuzla birlikte gelen belgelere bakın ya da *İnternet Servis Sađlayıcınıza* (ISS) bařvurun.

ERİŐİM NOKTANIZI DİĐER ELEKTRONİK CİHAZLARDAN UZAK BİR YERE TAŐIYIN

Mikrodalga fırın veya diđer aygıtlar, telsiz telefonlar, bebek monitörleri ve güvenlik sistemi kameraları gibi elektronik aygıtlardan kaynaklanan geçici bir parazit söz konusu olabilir. Eriřim noktanızın bu gibi aygıtların çok yakınında olmadıđından emin olun.

BİLGİSAYAR VE/VEYA YAZICINIZI ERİŐİM NOKTASININ YAKININA TAŐIYIN

Kablosuz ađınızın aralıđı eriřim noktanızın ve ađ adaptörlerinizin özelliklerini de içeren birçok faktöre bađlıdır. Yazdırmada sorun yařıyorsanız, bilgisayar ve yazıcının aralıđı 30 metreyi geçmeyecek řekilde yerleřtirin.

KABLOSUZ SİNYAL KALİTESİNİ KONTROL EDİN

Ađ kurulum sayfası yazdırın ve sinyal kalitesini kontrol edin. Sinyal kalitesi iyi veya mükemmel olarak listelenirse, soruna bařka bir faktör neden olmaktadır.

GELİŐMİŐ GÜVENLİK AYARLARINIZI KONTROL EDİN

- Kablosuz ađınıza eriřimi sınırlandırmak için MAC (Media Access Control) adresi filtresi kullanıyorsanız, eriřim noktasına bađlanmasına izin verilen adresler listesine yazıcınızın MAC adresini eklemeniz gerekir.
- Kablosuz eriřim noktasını sınırlı sayıda IP adresini kabul edecek řekilde ayarladıysanız, yazıcının eklenebilmesi için bunu deđiřtirmeniz gerekir.

Not: Bu deđiřiklikleri nasıl yapacađınızı bilmiyorsanız, eriřim noktanız ile birlikte gelen belgelere bakın veya kablosuz ađınızı kuran kiřiye bařvurun.

BİLGİSAYARINIZIN ERİŐİM NOKTANIZA BAĐLI OLMASINA DİKKAT EDİN

- Web tarayıcınızı açıp herhangi bir siteye eriřerek, Internet eriřiminiz olup olmadıđını kontrol edin.
- Kablosuz ađınızda bařka bilgisayarlar veya kaynaklar varsa, bilgisayarınızdan bunlara eriřip eriřemediđinizi kontrol edin.

BİLGİSAYARINIZIN VE YAZICINIZIN AYNI KABLOSUZ AĞA BAĞLI OLDUĞUNDAN EMİN OLUN

Yazıcı bilgisayar ile aynı kablosuz ağ üzerinde değilse, kablosuz olarak yazdırılamazsınız. Bilgisayar kablosuz ağa bağlıysa, yazıcının SSID'si ile bilgisayarın SSID'si aynı olmalıdır.

Windows kullanıcıları için

1 Bilgisayarın bağlı olduğu ağın SSID'sini öğrenin.

a Web tarayıcınızın adres alanına erişim noktanızın IP adresini yazın.

Erişim noktasının IP adresini bilmiyorsanız:

1  düğmesini tıklatın veya **Başlat** düğmesini tıklatın ve sonra **Çalıştır** öğesini tıklatın.

2 Arama Başlat veya Çalıştır kutusuna **cmd** yazın.

3 **Enter** tuşuna basın veya **Tamam** düğmesini tıklatın.

4 **ipconfig** yazın ve sonra **Enter**'a basın. Kablosuz Ağ Bağlantısı bölümünü kontrol edin:

- "Varsayılan Ağ Geçidi" girişi genellikle erişim noktasıdır.
- IP adresleri, 192.168.2.134 gibi nokta işareti ile ayrılan dört rakam dizisinden oluşur.

b İstendiğinde, erişim noktası kullanıcı adı ile parolasını girin.

c **Tamam**'ı tıklatın.

d Kablosuz ayarlar bölümünde, SSID'yi bulun.

e SSID'yi not alın.

Not: Büyük harfler de dahil olmak üzere, güvenlik kodunu olduğu gibi not aldığınızdan emin olun.

2 Yazıcının bağlı olduğu ağın SSID'sini öğrenin:

a Yazıcıdan ağ ayarları sayfasını yazdırın.

b Kablosuz bölümünde, **SSID**'ye bakın.

3 Bilgisayarın SSID'si ile yazıcının SSID'sini karşılaştırın.

SSID'ler aynı ise, yazıcı ve bilgisayar aynı kablosuz ağa bağlı demektir.

SSID'ler aynı değilse, yardımcı programı çalıştırarak yazıcıyı bilgisayar tarafından kullanılan kablosuz ağ üzerine kurun.

AirPort baz istasyonuna sahip Macintosh için

Mac OS X 10.5 veya daha yeni bir sürümünde

1 Apple menüsünde, şunlara gidin:

Sistem Tercihleri > Ağ > AirPort

Bilgisayarın bağlı olduğu ağın SSID'si, Ağ Adı menüsünde görüntülenir.

2 SSID'yi not alın.

Mac OS X sürüm 10.4'te

1 Finder'dan şuraya gidin:

Uygulamalar > İnternet Bağlantısı > AirPort

Bilgisayarın bağlı olduğu ağın SSID'si, Ağ menüsünde görüntülenir.

2 SSID'yi not alın.

Erişim noktası olan Macintosh kullanıcıları için

- 1 Web tarayıcınızın adres alanına, erişim noktasının IP adresini girin ve 2. adım ile devam edin.
Erişim noktasının IP adresini bilmiyorsanız, şunları yapın:
 - a Apple menüsünde, şunlara gidin:
Sistem Tercihleri > Ağ > AirPort
 - b **Gelişmiş** veya **Yapılandır**'ı tıklatın.
 - c **TCP/IP**'yi tıklatın.
Yönlendirici girişi genellikle erişim noktasıdır.
- 2 İstendiğinde kullanıcı adı ve parolanızı girin ve sonra **Tamam**'ı tıklatın.
- 3 Kablosuz ayarlar bölümünde, SSID'yi bulun.
- 4 SSID, güvenlik türü ve güvenlik anahtarlarını (görüntülenirse) not alın.

Notlar:

- Büyük harfler de dahil olmak üzere, ağ bilgilerini olduğu gibi not aldığınızdan emin olun.
- Gelecekte başvurmak için SSID ve WEP anahtarı veya WPA parolasını güvenli bir yerde saklayın.

İŞLETİM SİSTEMİNİZİN **AirPort** YOLUYLA KABLOSUZ YAZDIRMAYLA UYUMLU OLDUĞUNDAN EMİN OLUN (YALNIZCA MACINTOSH)

Yazıcı yalnızca Mac OS X sürüm 10.5 veya üzeri için AirPort baz istasyonları yoluyla kablosuz yazdırmayı destekler.

Devam düğmesi kullanılamıyor

Devam düğmesi etkin hale gelip tıklatabilinceye kadar aşağıdaki çözümleri sırasıyla izleyin:

USB KABLOSUNUN BİLGİSAYARIN VE YAZICININ **USB** BAĞLANTI NOKTALARINA SIKICA TAKILIP TAKILMADIĞINI KONTROL EDİN

USB bağlantı noktaları  simgesi ile işaretlenmiştir.

YAZICININ TAKILI VE AÇIK OLDUĞUNDAN EMİN OLUN

⏻ düğmesinin yanıp yanmadığını kontrol edin. Yazıcıyı az önce açtıysanız, USB kablosunu çıkarıp yeniden bağlamanız gerekebilir.

BİLGİSAYARINIZDAKİ **USB** BAĞLANTI NOKTASININ ÇALIŞTIĞINDAN EMİN OLUN

USB bağlantı noktasına diğer aygıtları bağlayarak sınavın. Bağlantı noktasından diğer aygıtları başarıyla kullanabiliyorsanız bağlantı noktası çalışıyor.

Bilgisayarın USB bağlantı noktası çalışmıyorsa, bilgisayardaki diğer USB bağlantı noktalarını kullanmayı deneyin.

USB KABLOSUNUN ÇALIŞTIĞINDAN EMİN OLUN.

Farklı bir USB kablosu kullanmayı deneyin. 3 metreden uzun bir kablo kullanıyorsanız daha kısa bir kablo kullanmayı deneyin.

YAZICINIZIN MODELİ İÇİN DOĞRU CD'Yİ KULLANDIĞINIZDAN EMİN OLUN

CD'deki yazıcı modelini yazıcınızdaki yazıcı modeliyle karşılaştırın. Numaralar tam olarak eşleşmeli veya aynı seri içinde bulunmalıdır.

Şüpheleniyorsanız, yazıcının güncel bir sürümünü için Web sitemize bakın. Daha fazla bilgi için, *Kullanıcı Kılavuzu*'ndaki "Yazıcı yazılımını yükleme" konusuna bakın. *Kullanıcı Kılavuzu*'na yükleme ekranının en altındaki bağlantıdan erişebilirsiniz.

GÜÇ KABLOSUNU YENİDEN TAKIN

- 1 Yazıcıyı kapatın.
- 2 Güç kablosunu prizden çekin.
- 3 Güç kablosunu yazıcının arkasından çıkarın ve sonra yeniden takın.
- 4 Güç kablosunu prize yeniden takın.
- 5 Yazıcıyı açın ve sonra bilgisayarınızdaki yüklemeyi devam ettirin.

YÜKLEYİCİYİ YENİDEN ÇALIŞTIRMAYI DENEYİN

- 1 Yükleyiciyi kapatın.
- 2 CD'yi çıkarın ve sonra bilgisayarı yeniden başlatın.
- 3 CD'yi takın ve sonra yükleyiciyi yeniden çalıştırın.

Notlar:

- **Yüklü Yazılımlar** ekranı geldiğinde, **Bir yazıcı kur'u** seçtiğinizden emin olun.
- Yazıcınızı önceden kurduysanız, **Yeni bir yazıcı mı kuruyorsunuz?** ekranı geldiğinde, donanım kurulum sihirbazını atlamak için **Ek Bilgisayar'**ı seçin.

YAZICINIZIN USB BAĞLANTI NOKTASINDAKİ USB ETKİNLİĞİNİ ANLAYABİLDİĞİNİ KONTROL EDİN

Bir USB aygıtı USB bağlantı noktasına her bağlandığında etkinleştiğini görmek için Aygıt Yöneticisi'ni açın:

- 1  düğmesini tıklatın veya **Başlat** düğmesini ve sonra **Çalıştır** öğesini tıklatın.
 - 2 Arama Başlat veya Çalıştır kutusuna **devmgmt.msc** yazın.
 - 3 **Enter** tuşuna basın veya **Tamam** düğmesini tıklatın.
- Aygıt Yöneticisi açılır.

- 4 USB bağlantı noktasına bir USB kablosu veya başka bir aygıt takarken Aygıt Yöneticisi penceresini izleyin. Aygıt Yöneticisi USB bağlantısını algıladığında pencere tazelenir.
- Aygıt Yöneticisinde etkinleşme olduysa ancak önceki çözümlerden hiçbiri çalışmadıysa Müşteri Destek'i arayın.
 - Aygıt Yöneticisinde etkinleştirme olmadıysa, bilgisayarınızda ve USB desteğinde bir sorun olabilir. Bilgisayar, yüklemenin çalışması için USB bağlantısını tanıması gerekir.



Yazdırılmıyor ve bilgisayarda bir güvenlik duvarı var

Diğer şahıslara ait (Microsoft'a ait olmayan) güvenlik duvarları kablosuz yazdırma özelliğini etkileyebilir. Yazıcı ve bilgisayar doğru yapılandırılmışsa ve kablosuz ağ çalışıyorsa, yazıcının da kablosuz olarak yazdırması gerekir. Sorun güvenlik duvarı olabilir. Bilgisayarda bir güvenlik duvarı (Windows güvenlik duvarı dışında) varsa, aşağıdakilerden birini veya birkaçını deneyin:

- Üretici tarafından sağlanan en son güncellemeyi kullanarak, güvenlik duvarını güncelleyin. Bunun nasıl yapılacağını anlatan yönergeler için güvenlik duvarınız ile birlikte gelen belgelere başvurun.
- Yazıcıyı yüklerken veya yazdırmaya çalışırken, programlar güvenlik duvarı erişimi istiyorsa, bu programların çalışmalarına izin verdiğinizden emin olun.
- Güvenlik duvarını geçici olarak devre dışı bırakın ve kablosuz yazıcıyı bilgisayara yükleyin. Kablosuz kurulumu tamamladığınızda, güvenlik duvarını yeniden etkinleştirin.

Wi-Fi gösterge ışığı yanmıyor

GÜCÜ DENETLEYİN

Wi-Fi gösterge ışığı yanmıyorsa,  ışığının açık olduğundan emin olun.  ışığı yanmıyorsa, şunları kontrol edin:

- Yazıcının prize takılı ve açık olduğundan emin olun.
- Yazıcının çalışır durumda bir prize takılı olduğundan emin olun.
- Yazıcı anahtarlı bir uzatma kablosuna takılıysa, uzatma kablosunun açık ve çalışır durumda olduğundan emin olun.

Wi-Fi gösterge ışığı yeşil renkte yanıyor ama yazıcı yazdırmıyor (sadece Windows)

Kablosuz yazdırma yapılandırmasını tamamladınız ve tüm ayarlar doğru gibi görünüyor ama yazıcı yazdırmıyorsa, aşağıdakilerden birini veya birkaçını deneyin:

KABLOSUZ KURULUMUN TAMAMLANMASINI BEKLEYİN

Kablosuz Kurulum Başarıyla Tamamlandı ekranını görene kadar yazdırmaya çalışmayın, yükleme CD'sini çıkarmayın veya yükleme kablosunu sökmeyin.

YAZICIYI ETKİNLEŞTİRİN

Yazıcının etkinleştirildiğini onaylayın:

- 1  düğmesini tıklatın veya **Başlat** düğmesini ve sonra **Çalıştır** ögesini tıklatın.
- 2 Arama Başlat veya Çalıştır kutusuna **control printers** yazın.
- 3 **Enter** tuşuna basın veya **Tamam** düğmesini tıklatın.
Yazıcı klasörü açılır.
- 4 Yeni yazıcıyı sağ tıklatın; menüden **Yazıcıyı Çevrimiçi Kullan** ögesini seçin.
- 5 Yazıcılar veya Yazıcılar ve Fakslar penceresini kapatın ve yeniden yazdırmayı deneyin.

KABLOSUZ YAZICIYI SEÇİN

Yazıcıyı kablosuz olarak kullanmak için bilgisayarınızdan kablosuz yazıcıyı seçmeniz gerekebilir.

- 1  düğmesini tıklatın veya **Başlat** düğmesini ve sonra **Çalıştır** ögesini tıklatın.
- 2 Arama Başlat veya Çalıştır kutusuna **control printers** yazın.
- 3 **Enter** tuşuna basın veya **Tamam** düğmesini tıklatın.
Yazıcı klasörü açılır.
- 4 Klasörde aynı ada ve model numarasına sahip ve ardından "(Ağ adı)"nın geldiği yazıcıyı sağ tıklatın.
- 5 Menüden **Yazıcıyı Çevrimiçi Kullan**'ı seçin.
- 6 Yazıcılar veya Yazıcılar ve Fakslar penceresini kapatın ve yeniden yazdırmayı deneyin.

KABLOSUZ BAĞLANTI NOKTASINI SEÇİN

Yazıcınızı daha önceden yerel olarak bağlı bir yazıcı olarak kurduysanız, yazıcıyı kablosuz olarak kullanabilmek için kablosuz yazıcıyı seçmeniz gerekebilir.

- 1  düğmesini tıklatın veya **Başlat** düğmesini ve sonra **Çalıştır** ögesini tıklatın.
- 2 Arama Başlat veya Çalıştır kutusuna **control printers** yazın.
- 3 **Enter** tuşuna basın veya **Tamam** düğmesini tıklatın.
Yazıcı klasörü açılır.
- 4 Yazıcıyı sağ tıklatın ve menüden **Özellikler**'i seçin.
- 5 **Bağlantı Noktaları** sekmesini tıklatın.
- 6 Seçili bağlantı noktasını bulun. Bağlantı noktası sütununda, seçili bağlantı noktasının yanında bir onay işareti olur.
- 7 Seçili bağlantı noktasının Açıklama sütununda, bunun bir USB bağlantı noktası olduğu belirtiliyorsa, listede ilerleyin ve Açıklama sütununda Yazıcı Bağlantı Noktası olduğu belirtilen bağlantı noktasını seçin. Doğru yazıcı bağlantı noktasını seçtiğinizden emin olmak için Yazıcı sütündeki yazıcı modelini kontrol edin.
- 8 **Tamam** düğmesini tıklatın ve yeniden yazdırmayı deneyin.

Wi-Fi gösterge lambası sabit turuncu

Wi-Fi gösterge lambası turuncuysa şunları gösterebilir:

- Yazıcının altyapı modunda yapılandırılmadığını
- Bir başka kablosuz cihazla özel bağlantı kurmayı beklediğini
- Bir kablosuz ağa bağlı değil.

Yazıcı enterferans veya kablosuz erişim noktasına (kablosuz yönlendirici) olan uzaklığı nedeniyle ağa bağlanamıyor veya ağa bağlanabilmesi için ayarlarının değiştirilmesi gerekiyor olabilir.

Bunlar olası çözümlerdir. Aşağıdakilerden birini ya da birkaçını deneyin:

AĞ ADINI DENETLEYİN

Ağınızın yakınızdaki başka bir ağ ile aynı adı taşımadığından emin olun. Örneğin siz ve komşunuz üreticinin varsayılan ağ adını kullanıyorsanız, yazıcınız komşunuzun ağına bağlanıyor olabilir.

Benzersiz bir ağ adı kullanmıyorsanız, ağ adı belirleme konusunda bilgi için kablosuz erişim noktanızla (kablosuz yönlendirici) birlikte gelen belgelere başvurun.

Ağınıza yeni bir ağ adı vererseniz, yazıcı ve bilgisayar SSID'sini de aynı ağ adına sıfırlamanız gerekir.

WEP GÜVENLİĞİNİ KULLANIYORSANIZ

güvenlik anahtarlarını kontrol edin

Geçerli bir WEP anahtarı:

- Tam olarak 10 veya 26 onaltılık karakter. Onaltılık karakterler A - F, a-f ve 0 - 9 arasındaki karakterlerdir.
veya
- Tam olarak 5 veya 13 ASCII karakter. ASCII karakterleri, klavyedeki harfler, rakamlar ve sembollerdir.

WPA güvenliği kullanıyorsanız

Geçerli bir WEP parolası:

- 8 ile 63 arasında ASCII karakter. Bir WPA anahtarındaki ASCII karakterler büyük küçük harf duyarlıdır.
veya
- Tam olarak 64 onaltılık karakter. Onaltılık karakterler A - F, a-f ve 0 - 9 arasındaki karakterlerdir.

Kablosuz ağınızda güvenlik kullanılmıyorsa, sizin de bir güvenlik şifreniz olmaz. Güvenli olmayan bir kablosuz ağ kullanılması önerilmez; çünkü bu davetsiz misafirlerin izniniz olmadan ağ kaynaklarınızı kullanmalarına neden olabilir.

BİLGİSAYAR VE/VEYA YAZICINIZI KABLOSUZ ERİŞİM NOKTASININ (KABLOSUZ YÖNLENDİRİCİ) YAKININA TAŞIYIN

802.11b ya da 802.11g ağları arasındaki olası mesafe 90 metreyken, 802.11n ağlarında kablosuz ağ menzili büyük olasılıkla iki kat daha geniş olacaktır. Kablosuz ağınızın aralığı yönlendiriciniz ve ağ adaptörleri de dahil birçok faktöre bağlıdır. Yazdırmada sorun yaşıyorsanız, bilgisayar ve yazıcının aralığı 30 metreyi geçmeyecek şekilde yerleştirin.

Ağın sinyal gücünü yazıcı ağ kurulum sayfasında bulabilirsiniz.

MAC ADRESİNİ KONTROL EDİN

Ağınız MAC adres filtrelemesi kullanıyorsa, MAC adresi filtre listesinde yazıcının MAC adresinin bulunduğundan emin olun. Bu, yazıcının ağda çalışmasına olanak verir.

Kurulum sırasında Wi-Fi gösterge lambası turuncu renkte yanıp sönüyor

Wi-Fi gösterge lambası turuncu renkte yanıp sönüyorsa, yazıcı kablosuz ağ bağlantısı için yapılandırılmış ama yapılandırıldığı ağa bağlanamıyor demektir. Yazıcı enterferans veya kablosuz erişim noktasına (kablosuz yönlendirici) olan uzaklığı nedeniyle ağa bağlanamıyor veya ağa bağlanabilmesi için ayarlarının değiştirilmesi gerekiyor olabilir.

Aşağıdakilerden birini ya da birkaçını deneyin:

ERİŞİM NOKTASININ AÇIK OLDUĞUNDAN EMİN OLUN

Erişim noktasını kontrol edin ve gerekirse açın.

ENTERFERANS DÜZEYİNİ EN AZA İNDİRMEK İÇİN ERİŞİM NOKTANIZI BAŞKA BİR YERE TAŞIYIN

Mikrodalga fırın veya diğer aygıtlar, telsiz telefonlar, bebek monitörleri ve güvenlik sistemi gibi aygıtlardan kaynaklanan geçici bir enterferans söz konusu olabilir. Erişim noktanızın bu gibi aygıtların çok yakınında olmadığından emin olun.

BİLGİSAYAR VE/VEYA YAZICINIZI ERİŞİM NOKTASININ YAKININA TAŞIYIN

802.11b ya da 802.11g ağları arasındaki olası mesafe 90 metreyken, 802.11n ağlarında kablosuz ağ menzili büyük olasılıkla iki kat daha geniş olacaktır. Kablosuz ağınızın aralığı erişim noktanızın ve ağ adaptörlerinizin özelliklerini de içeren birçok faktöre bağlıdır. Yazdırmada sorun yaşıyorsanız, bilgisayar ve yazıcının aralığı 30 metreyi geçmeyecek şekilde yerleştirin.

Ağın sinyal gücünü ağ kurulum sayfasında bulabilirsiniz.

WEP ANAHTARI VEYA WPA ŞİFRENİZİ KONTROL EDİN

Erişim noktanız WEP güvenliği kullanıyorsa, WEP anahtarının şu şekilde olması gerekir:

- Tam olarak 10 veya 26 onaltılık karakter. Onaltılık karakterler A–F, a–f ve 0–9 arasındaki karakterlerdir.
veya
- Tam olarak 5 veya 13 ASCII karakter. ASCII karakterleri, klavyedeki harfler, rakamlar ve sembollerdir.

Erişim noktanız WPA veya WPA2 güvenliğini kullanıyorsa, WPA şifreniz şu şekilde olmalıdır:

- Tam olarak 64 onaltılık karakter. Onaltılık karakterler A–F, a–f ve 0–9 arasındaki karakterlerdir.
veya
- 8 ile 63 arasında ASCII karakter. ASCII karakterleri, klavyedeki harfler, rakamlar ve sembollerdir. Bir WPA anahtarındaki ASCII karakterler büyük küçük harf duyarlıdır.



Not: Bu bilgiye sahip değilseniz, kablosuz ağınız ile birlikte gelen belgelere bakın veya kablosuz ağınızı kuran kişiye başvurun.

MAC ADRESİNİ KONTROL EDİN

Ağınız MAC adresi filtrelemeyi kullanıyorsa, yazıcınızın MAC adresini MAC adresi filtresi listesine eklediğinizden emin olun. Bu, yazıcının ağda çalışmasına olanak verir. Daha fazla bilgi için, bkz. "MAC adresini nasıl bulabilirim?", sayfa 82.

AĞINIZIN ÇALIŞIR DURUMDA OLDUĞUNDAN EMİN OLMAK İÇİN ERİŞİM NOKTASINA PİNG KOMUTU GÖNDERİN

Windows kullanıcıları için

- 1 Kablosuz erişim noktasının IP adresini edinme.
 - a  düğmesini tıklatın veya **Başlat** düğmesini tıklatın ve sonra **Çalıştır** ögesini tıklatın.
 - b Arama Başlat veya Çalıştır kutusuna **cmd** yazın.
 - c **Enter** tuşuna basın veya **Tamam** düğmesini tıklatın.
 - d **ipconfig** yazın ve sonra **Enter**'a basın.
 - "Varsayılan Ağ Geçidi" girişi genellikle erişim noktasıdır.
 - IP adresleri, 192.168.2.134 gibi nokta işareti ile ayrılan dört rakam dizisinden oluşur.
- 2 Erişim noktasına ping komutu gönderme:
 - a  düğmesini tıklatın veya **Başlat** düğmesini tıklatın ve sonra **Çalıştır** ögesini tıklatın.
 - b Arama Başlat veya Çalıştır kutusuna **cmd** yazın.
 - c **Enter** tuşuna basın veya **Tamam** düğmesini tıklatın.
 - d Önce **ping**, ardından da erişim noktasının IP adresini yazın. Örnek olarak:
ping 192.168.1.100
 - e **Enter** tuşuna basın.
- 3 Erişim noktasının yanıt verip vermediğini kontrol edin:
 - Erişim noktası yanıt verirse, "Yanıt veren" ile başlayan birçok satır görürsünüz. Yazıcı kablosuz ağa bağlanmamış olabilir. Yazıcıyı kapatıp, yeniden açın ve tekrar bağlanmaya çalışın.
 - Erişim noktası yanıt vermezse, "İstek zaman aşımına uğradı" görüntülenir.
Aşağıdakileri deneyin:
 - a  düğmesini tıklatın veya **Başlat** düğmesini tıklatın ve sonra **Çalıştır** ögesini tıklatın.
 - b Başlat menüsündeki Ara ya da Çalıştır kutusuna **ncpa.cpl** yazıp **Enter** tuşuna basın.
 - c **Enter** tuşuna basın veya **Tamam** düğmesini tıklatın.
 - d Ekranda görüntülenen bağlantılar arasından uygun olanını seçin.
 - e Bağlantıyı sağ tıklatın ve sonra **Onar** veya **Sapta** ögesini tıklatın.

Macintosh kullanıcıları için

- 1 AirPort'un açık olduğundan emin olun:
Apple menüsünde, şunlara gidin:
Sistem Tercihleri > Ağ
AirPort durum göstergesi yeşil renkte olmalıdır.

Notlar:

- Sarı renk, bağlantı noktası etkin ancak bağlı değil demektir.
 - Kırmızı renk, bağlantı noktasının yapılandırılmamış olduğu anlamına gelir.
- 2 Kablosuz erişim noktasının IP adresini edinme:
 - a Apple menüsünde, şunlara gidin:
Bu Mac Hakkında > Daha Fazla Bilgi
 - b İçerik bölümünden, **Ağ** ögesini seçin.
 - c Etkin Hizmetler listesinden **AirPort** ögesini seçin.
Alttaki bölümde AirPort bağlantısı ile ilgili ayrıntılar listelenir.
 - d Yönlendirici girişini not alın.
Yönlendirici girişi genellikle erişim noktasıdır.
 - 3 Erişim noktasına ping komutu gönderme:
 - a Finder'dan şuraya gidin:
Yardımcı Programlar > Ağ Yardımcı Programı > Ping sekmesi
 - b Ağ adresi alanında erişim noktasının IP adresini yazın. Örnek olarak:
10.168.1.101
 - c **Ping** seçeneğini tıklatın.
 - 4 Erişim noktası yanıt verirse, erişim noktasından alınan bayt sayısını gösteren birçok satır görürsünüz. Bu, bilgisayarınızın erişim noktasına bağlı olduğunu anlamına gelir.
Erişim noktası yanıt vermezse, hiçbir şey görüntülenmez. Sorunun çözülmesine yardım etmesi için Ağ Tanımları'nı kullanabilirsiniz.

BİLGİSAYARINIZIN YAZICI İLE İLETİŞİM KURABİLDİĞİNDEN EMİN OLUN

Windows kullanıcıları için

- 1 Yazıcının IP adresini alma.
 - a Yazıcıdan ağ ayarları sayfasını yazdırın.
Daha fazla bilgi için, *Kullanıcı Kılavuzu*'na bakın.
 - b TCP/IP bölümünde, **Adres**'i arayın.
- 2  düğmesini tıklatın veya **Başlat** düğmesini tıklatın ve sonra **Çalıştır** ögesini tıklatın.
- 3 Arama Başlat veya Çalıştır kutusuna **cmd** yazın.
- 4 **Enter** tuşuna basın veya **Tamam** düğmesini tıklatın.
- 5 Önce **ping** yazıp, ardından boşluk bırakın ve yazıcının IP adresini yazın. Örnek olarak:
ping 192.168.1.100
- 6 **Enter** tuşuna basın.
- 7 Yazıcı yanıt verirse, yazıcıdan alınan bayt sayısını gösteren birçok satır görürsünüz. Bu, bilgisayarınızın yazıcınızla iletişim kurduğundan emin olmanızı sağlar.

Yazıcı yanıt vermezse, "İstek zaman aşımına uğradı" mesajı görünür.

- Bilgisayarınız ağa bağlı olmayabilir.
- Yazıcınızın ayarlarını değiştirmeniz gerekebilir. Wireless Setup Utility'yi tekrar çalıştırın.

Macintosh kullanıcıları için

- 1 Yazıcının IP adresini alma.
 - a Yazıcıdan ağ ayarları sayfasını yazdırın.
Daha fazla bilgi için, *Kullanıcı Kılavuzu*'na bakın.
 - b TCP/IP bölümünde, **Adres**'i arayın.
- 2 Finder'dan şuraya gidin:
Yardımcı Programlar > Ağ Yardımcı Programı > Ping sekmesi
- 3 Ağ adres alanına yazıcının IP adresini yazın. Örnek olarak:
10.168.1.101
- 4 **Ping** seçeneğini tıklatın.
- 5 Yazıcı yanıt verirse, yazıcıdan alınan bayt sayısını gösteren birçok satır görürsünüz. Bu, bilgisayarınızın yazıcınızla iletişim kurduğu anlamına gelir.
Yazıcı yanıt vermezse, hiçbir şey görüntülenmez.
 - Bilgisayarınız ağa bağlı olmayabilir. Sorunun çözülmesine yardım etmesi için Ağ Tanıları'nı kullanabilirsiniz.
 - Yazıcınızın ayarlarını değiştirmeniz gerekebilir. Kablosuz Ağ Kurulum Yardımcısı'nı tekrar çalıştırın.

YAZICIYI YENİDEN KABLOSUZ ERİŞİM İÇİN YAPILANDIRIN

Kablosuz ayarlarınız değiştiyse, kablosuz yazıcı kurulumunu yeniden çalıştırmanız gerekir. WEP veya WPA anahtarı, kanal veya diğer ağ ayarları elle değiştirilmiş veya erişim noktası fabrika varsayılanlarına sıfırlanmış olabilir.

Kablosuz kurulumu yeniden çalıştırmak kablosuz yapılandırma hatalarının neden olduğu sorunları da çözebilir.

Notlar:

- Ağ ayarlarını değiştirirseniz, erişim noktalarında değiştirmeden önce tüm ağ aygıtlarında değiştirin.
- Erişim noktanızda kablosuz ağ ayarlarını zaten değiştirdiyseniz, bunları ağda görebilmek için diğer tüm ağ aygıtlarında da değiştirmeniz gerekir.

Windows kullanıcıları için

- 1  veya **Başlat**'ı tıklatın.
- 2 **Tüm Programlar** veya **Programlar**'ı tıklatın ve ardından listeden yazıcı program klasörünü seçin.
- 3 Aşağıdaki konuma gidin:
Yazıcı Ana Sayfası > yazıcınızı seçin > Ayarlarsekmesi > Wireless Setup Utility
Not: Kurulum işleminin bir parçası olarak, sizden yükleme kablosunu kullanarak, yazıcıyı tekrar bilgisayara bağlamanız istenebilir.
- 4 Bilgisayar ekranındaki yönergeleri izleyin.

Macintosh kullanıcıları için

- 1 Finder'dan şuraya gidin:
Uygulamalar > yazıcı klasörünüzü seçin
- 2 **Kablosuz Kurulumu Yardımcısı**'ni çift tıklayın.
- 3 Bilgisayar ekranındaki yönergeleri izleyin.

Kablosuz yazdırma sunucusu yüklenmiyor

Kurulum sırasında, yazıcıda kablosuz yazdırma sunucusunun yüklü olmadığını belirten bir mesaj görüntülenebilir. Yazıcıda kablosuz yazdırma özelliği olduğundan eminseniz, şunları deneyin:

GÜCÜ DENETLEYİN

🔌 ışığının yandığından emin olun.

Kablosuz olarak yazdırırken, "İletişim kurulamıyor" mesajı görüntüleniyor

Aşağıdakilerden birini ya da birkaçını deneyin:

BİLGISAYARINIZIN VE YAZICINIZIN AĞ İÇİN GEÇERLİ IP ADRESLERİNE SAHİP OLDUKLARINDAN EMİN OLUN

Bir dizüstü bilgisayar kullanıyor ve güç tasarruf ayarlarınız etkinse, kablosuz olarak yazdırmaya çalıştığınızda, bilgisayarınızın ekranında "İletişim kurulamıyor" mesajı görüntülenebilir. Dizüstü bilgisayarın sabit diski kapatılırsa, bu sorun oluşabilir.

Bu mesajı görüyorsanız, birkaç saniye bekleyin ve tekrar yazdırmayı deneyin. Dizüstü bilgisayar ile yazıcının yeniden açılması ve kablosuz ağa yeniden bağlanması için birkaç saniye geçmesi gerekir.

Yazıcı ile dizüstü bilgisayarın ağa bağlanması için yeterince bekledikten sonra hala bu mesajı görüyorsanız, kablosuz ağınızda bir sorun olabilir.

Dizüstü bilgisayarın ve yazıcının IP adreslerini aldıklarından emin olun:

Windows kullanıcıları için

- 1 🌐 düğmesini tıklayın veya **Başlat** düğmesini tıklayın ve sonra **Çalıştır** ögesini tıklayın.
- 2 Arama Başlat veya Çalıştır kutusuna **cmd** yazın.
- 3 **Enter** tuşuna basın veya **Tamam** düğmesini tıklayın.
- 4 **ipconfig** yazın ve sonra **Enter**'a basın.
IP adresi, 192.168.0.100 gibi nokta işareti ile ayrılan dört rakam dizisi olarak görünür.

Macintosh kullanıcıları için

- 1 Apple menüsünde, şunlara gidin:
Bu Mac Hakkında > Daha Fazla Bilgi
- 2 İçerik bölümünden, **Ağ** ögesini seçin.
- 3 Bir kablosuz ağ üzerinden bağlıysanız, Etkin Hizmetler listesinden **AirPort** ögesini seçin.
Yönlendirici girişi genellikle erişim noktasıdır.

Yazıcı IP adresini bulma

- Yazıcıdan ağ ayarları sayfasını yazdırın.
TCP/IP alanında, **Adres**'i arayın.
- Yazıcı ayarlarını görüntüleyin.
 - 1 Yazıcı kontrol panelinden şuraya gidin:
 > **Ağ Kurulumu > TCP/IP**
 - 2 **IP Adresi**'ni arayın.

Yazıcı ve/veya dizüstü bilgisayarın bir IP adresi yok veya ikisinden birinin adresi 169.254.x.y (x ve y 0 ile 255 arasında herhangi iki rakamdır) değilse:

- 1 Geçerli bir IP adresi olmayan cihazı kapatın (dizüstü bilgisayar, yazıcı veya her ikisi).
- 2 Aygıtı açın ve sonra IP adreslerini yeniden kontrol edin.

Dizüstü bilgisayar ve/veya yazıcının hala geçerli bir IP adresi yoksa, kablosuz ağınızda bir sorun var demektir. Aşağıdakileri deneyin:

- Erişim noktanızın (kablosuz yönlendirici) açık ve çalışır durumda olduğundan emin olun.
- Sinyali engelleyebilecek tüm nesnelere kaldırın.
- Ağınızdaki tüm gereksiz kablosuz cihazları geçici olarak kapatın ve büyük dosya aktarımları ya da ağ oyunları gibi ağda yavaşlamaya neden olan tüm etkinlikleri duraklatın. Ağ çok yoğunsa, yazıcınız izin verilen süre içinde IP adresini alamıyor olabilir.
- DHCP sunucunuzun (DNHCP sunucunuz kablosuz yönlendiriciniz de olabilir) çalışır durumda olduğundan ve IP adresi atayacak şekilde yapılandırıldığından emin olun. Bunu nasıl yapacağınızdan emin değilseniz, kablosuz yönlendiricinizle birlikte gelen belgelere bakın.

Yazıcı ve bilgisayar geçerli IP adreslerine sahip ve ağ düzgün çalışır durumdaysa, sorun giderme işlemlerine devam edin.

KABLOSUZ BAĞLANTI NOKTASININ SEÇİLDİĞİNDEN EMİN OLUN

Not: Bu çözüm sadece Windows kullanıcıları için geçerlidir

- 1  düğmesini tıklatın veya **Başlat** düğmesini tıklatın ve sonra **Çalıştır** ögesini tıklatın.
- 2 Arama Başlat veya Çalıştır kutusuna **control printers** yazın.
- 3 **Enter** tuşuna basın veya **Tamam** düğmesini tıklatın.
- 4 Yazıcıyı sağ tıklatın ve sonra menüden **Özellikler** veya **Yazıcı özellikleri**'ni seçin.
- 5 **Bağlantı Noktaları** sekmesini tıklatın.
- 6 Seçili bağlantı noktasını bulun. Bağlantı noktası alanında, seçili bağlantı noktasının yanında bir onay işareti olur.

- 7 Seçili bağlantı noktasının Açıklama alanında, bunun bir USB bağlantı noktası olduğu belirtiliyorsa, listede ilerleyin ve Açıklama alanında Yazıcı Bağlantı Noktası olduğu belirtilen bağlantı noktasını seçin. Doğru yazıcı bağlantı noktasını seçtiğinizden emin olmak için Yazıcı alanındaki yazıcı modelini kontrol edin.
- 8 **Tamam** düğmesini tıklatın ve yeniden yazdırmayı deneyin.

İki Yönlü İletişim Olduğundan Emin Olun

Not: Bu çözüm sadece Windows kullanıcıları için geçerlidir

- 1  düğmesini tıklatın veya **Başlat** düğmesini tıklatın ve sonra **Çalıştır** ögesini tıklatın.
- 2 Arama Başlat veya Çalıştır kutusuna **control printers** yazın.
- 3 **Enter** tuşuna basın veya **Tamam** düğmesini tıklatın.
- 4 Yazıcıyı sağ tıklatın ve sonra menüden **Özellikler** veya **Yazıcı özellikleri**'ni seçin.
- 5 **Bağlantı Noktaları** sekmesini tıklatın.
- 6 Zaten işaretli değilse, **İki yönlü iletişim desteğini etkinleştir** seçeneğinin yanındaki kutuyu tıklatın.
- 7 **Uygula > Tamam**'ı tıklatın ve sonra yeniden yazdırmaya çalışın.

Çoğu Sanal Özel Ağ'a (VPN) Bağlandığınızda Yazıcı İletişimi Kaybolur

Çoğu *Sanal Özel Ağ'a* (VPN'ler) bağlandığınızda, yerel ağınızdaki kablosuz yazıcı bağlantınız kaybolacaktır. Çoğu VPN, kullanıcıların yalnızca VPN ile iletişim kurmasına izin verir; diğer ağlarla aynı anda iletişim kurmasına izin vermez. Yerel ağınıza ve VPN'ye aynı anda bağlanabiliyorsanız, VPN sistem destek sorumlusundan bölünmüş tünellemeye izin vermesini isteyin. Bazı kuruluşların güvenlik veya teknik kaygılar dolayısıyla bölünmüş tünellemeye izin vermediğini unutmayın.

Aralıklarla Yaşanan Kablosuz İletişim Sorunlarını Çözme

Görünüşte kablosuz ağınızda hiçbir şeyin değişmemiş olmasına karşın, yazıcınızın kısa bir süre çalışıp ardından durduğunu fark edebilirsiniz.

Birçok farklı sorun ağ iletişimde kesintiye neden olabilir ve bazen aynı anda birden fazla sorun olabilir. Aşağıdakilerden birini ya da birkaçını deneyin:

KABLOSUZ AĞI KULLANMAYA ÇALIŞIRKEN, TÜM VPN BAĞLANTILARINI KESİN

Birçok *Sanal Özel Ağ* (VPN'ler) bilgisayarların yalnızca VPN ile iletişim kurmasına izin verir; diğer ağlarla aynı anda iletişim kurmasına izin vermez. Sürücüyü bilgisayara yüklemeyen veya kablosuz kurulumunu bilgisayarınızda çalıştırmadan önce VPN bağlantısını kesin.

Bilgisayarın bir VPN'ye bağlı olup olmadığını anlamak için VPN İstemci yazılımınızı açın ve VPN bağlantılarınızı denetleyin. VPN İstemci yazılımı yüklü değilse, Windows VPN İstemci'yi kullanarak bağlantıları el ile denetleyin.

Yerel ağınıza ve VPN'ye aynı anda bağlanabiliyorsanız, VPN sistem destek sorumlusundan bölünmüş tünellemeye izin vermesini isteyin. Bazı kuruluşların güvenlik veya teknik kaygılar dolayısıyla bölünmüş tünellemeye izin vermediğini unutmayın.

ERİŞİM NOKTASINI (KABLOSUZ YÖNLENDİRİCİ) KAPATIN VE AÇIN

Yazıcının ve bilgisayarın bağlantıyı yeniden kurması için bir dakika bekleyin. Bu, bazen ağ bağlantılarını tazeleyebilir ve bağlantı sorunlarını çözebilir.

AĞ TIKANMASINI ORTADAN KALDIRIN

Kablosuz ağ çok yoğunsa, bilgisayar ve yazıcı birbirleri ile iletişim kurmada zorluklar yaşayabilir. Kablosuz ağ tıkanıklığının nedenlerinden bazıları şunlar olabilir:

- Ağ üzerinde büyük dosyaların aktarılması
- Ağ bağlantılı oyunlar
- Eşler arası dosya değişim uygulamaları
- Video akışı
- Kablosuz ağda aynı anda çok fazla sayıda bilgisayar

ENTERFERANS KAYNAKLARINI ORTADAN KALDIRIN

Bazı ev gereçleri kablosuz ağ iletişimlerini bozabilir. Telsiz telefonlar (cep telefonları değil), mikrodalga fırınlar, bebek monitörleri, neredeyse tüm mutfak aletleri, kablosuz güvenlik ekipmanları, yakındaki kablosuz ağlar ve içerisinde bir motor bulunan tüm gereçler kablosuz ağ iletişimini bozabilir.

Olası tüm enterferans kaynaklarını kapatmayı deneyin ve sorunun nedeninin bu aygıt olup olmadığına bakın. Sorunun nedeni söz konusu aygıtısa, kablosuz ağ ile bu aygıtı birbirlerinden ayırın.

ERİŞİM NOKTASININ KULLANDIĞI KANALI DEĞİŞTİRİN

Erişim noktanızın yayın yapmak için kullandığı kanalı değiştirerek bilinmeyen kaynakların neden olduğu enterferansı bazen önleyebilirsiniz. Bir yönlendiricide üç ayrı kanal vardır. Hangi üçünün geçerli olduğuna karar vermek için yönlendiriciniz ile birlikte gelen belgelere bakın. Diğer kanallar seçenek olarak sunulmaktadır ama bunlar çakışmaya neden olur. Yönlendirici varsayılan ayarları kullanacak şekilde yapılandırılmışsa, kanal ayarını farklı bir ayrı kanal kullanacak şekilde değiştirin. Kanalı nasıl değiştireceğinizden emin değilseniz, erişim noktanızla birlikte gelen belgelere bakın.

ERİŞİM NOKTASINI BENZERSİZ BİR SSID İLE YAPILANDIRIN

Birçok kablosuz ağ, yönlendiricinin başlangıçta üretici tarafından kullanması için yapılandığı SSID'yi kullanır. Aynı bölge içerisinde aynı SSID ile çalışan birden fazla ağ varsa, varsayılan SSID'nin kullanılması sorunlara yol açabilir. Doğru ağa bağlanmaya çalışıyor gibi görünmesine karşın, yazıcı ya da bilgisayar yanlış ağa bağlanmaya çalışıyor olabilir.

Bu tip enterferansları önlemek için, varsayılan SSID'yi kullanan erişim noktanızın SSID'sini değiştirin. SSID'nin nasıl değiştireceğinizden emin değilseniz, erişim noktanızla birlikte gelen belgelere bakın.

Not: Erişim noktasında SSID'yi değiştirirseniz, kablosuz ağınıza erişen diğer tüm aygırlarda da SSID'yi değiştirmeniz gerekir.

AĞDAKİ TÜM AYGITLARA STATİK IP ADRESLERİ ATAYIN

Birçok kablosuz ağ, kablosuz ağ üzerindeki istemcilere IP adresi atamak için kablosuz yönlendiricide tümleşik olan bir DHCP sunucusu (Dinamik Ana Bilgisayar Yapılandırma Protokolü) kullanır. DHCP adresleri gerekli olduğunda (kablosuz ağa yeni bir aygıt eklendiği ya da aygıt açıldığı zaman) atanır. Ağda çalışabilmeleri için kablosuz cihazların yönlendiriciye bir istek göndermeleri ve karşılık olarak bir IP adresi almaları gerekir. Kablosuz yönlendirici adres atamanın dışında diğer birçok görevi de gerçekleştirdiği için, bazen yeterince kısa süre içinde bir adres ile yanıt veremez. İstekte bulunan aygıt bazen adres almadan önce vazgeçer.

Bu sorunu çözmek için ağınızdaki aygıtlara statik IP adresleri atamayı deneyin.

Yazıcıya bir statik IP adresi atamak için:

- 1 Yazıcının ağ üzerindeki bir DHCP sunucusundan bir DHCP adresi almasını sağlayacak şekilde, kablosuz kurulumu tamamlayın.
- 2 Yazıcıya geçerli olarak hangi IP adresinin atandığını görmek için bir ağ kurulum sayfası yazdırın.
- 3 Bir Web tarayıcısı açın ve adres alanına yazıcının IP adresini yazın. **Enter** tuşuna basın.
- 4 **Yapılandırma > TCP/IP > Statik IP adresini ayarla** ögesini tıklatın.
- 5 Adres alanında, yazıcıya atamak istediğiniz IP adresini yazın ve sonra **Gönder** ögesini tıklatın.

Statik IP adresini tarayıcının adres alanına girerek ve yazıcının Web sayfasının yeniden yüklenip yüklenmediğini kontrol ederek IP adresinin güncellendiğini onaylayın. Statik IP adresleri atama hakkında daha fazla bilgi için, yönlendiricinizle ve işletim sisteminizle birlikte gelen belgelere bakın.

ERİŞİM NOKTASIYLA İLGİLİ BİLİLEN SORUNLARA GÖZ ATIN

Bazı kablosuz yönlendiricilerle birlikte gelen belgelerde, üreticiler tarafından saptanan ve çözülen sorunlar yer alır. Yönlendiriciyi üreten şirketin Web sitesini ziyaret edin. Üretici tarafından yayınlanan belenim güncellemelerine ve diğer önerilere göz atın. Üretici şirketin Web sitesine nasıl erişeceğinizden emin değilseniz, kablosuz yönlendiricinizle birlikte gelen belgelere bakın.

KABLOSUZ AĞ BAĞDAŞTIRICISI GÜNCELLEMELERİ OLUP OLMADIĞINI KONTROL EDİN

Belirli bir bilgisayardan yazdırma konusunda sorunlar yaşıyorsanız, o bilgisayarda bulunan kablosuz ağ bağdaştırıcısı kartı üreten şirketin Web sitesine göz atın. Sorunu çözebilecek güncellenmiş bir sürücü olabilir.

TÜM AĞ AYGITLARINI AYNI TÜR AYGITLARLA DEĞİŞTİRİN

802.11b, 802.11g ve 802.11n aygıtlarının aynı kablosuz ağ üzerinde başarıyla bir arada kullanılabilmesinin mümkün olmasına karşın, daha hızlı olan aygıtlar bazen daha yavaş olan aygıtların iletişim kurmasını önler.

Sadece aynı türdeki ağ aygıtlarını açmayı deneyin ve ağ iletişimlerinin hızlanıp hızlanmadığına bakın. Bu sorunu çözerse, eski cihazlarınızı daha yeni kablosuz ağ bağdaştırıcılar ile yükseltmek isteyebilirsiniz.

YENİ BİR YÖNLENDİRİCİ SATIN ALIN

Yönlendiriciniz çok eskiyse, ağınızdaki daha yeni kablosuz aygıtlarla tam uyumlu olmayabilir. 802.11 IEEE teknik özelliklerine tam uyumlu daha yeni bir yönlendirici satın almayı düşünün.

Bildirimler

Ürün bilgileri

Ürün adı:

Dell P513w

Makine türü:

4443

Modeller:

7dw, 3dw

Sürüm bildirimi

Ağustos 2010

Bu yayın, teknik yanlışlıklar ya da yazım hataları içerebilir. Bu yayında açıklanan bilgilerde düzenli olarak değişiklik yapılmaktadır; bu değişiklikler sonraki basımlara yansıtılacaktır. Hakkında bilgi verilen ürünler ya da programlar üzerinde herhangi bir zamanda geliştirme çalışmaları ya da değişiklikler yapılabilir.

Lisanslama notları

Aşağıdaki belgeler kurma yazılımı CD'sinden görüntülenebilir.

Dizin	Dosya
CD\LEGAL	FW_License.pdf mDNS.tar.gz Expat.txt Inst_lib.txt Instgui.txt Instgui.zip

Ses emisyon seviyeleri

Aşağıdaki ölçümler ISO 7779'a uygun olarak yapılmış ve ISO 9296'ya uygun oldukları bildirilmiştir.

Not: Bazı modlar ürününüzde bulunmuyor olabilir.

1 metredeki ortalama ses basıncı, dBA	
Yazdırma	40 dBA
Tarama	50 dBA

1 metredeki ortalama ses basıncı, dBA	
Kopyalama	40 dBA
Hazır	duyulamaz

Sıcaklık bilgileri

Ortam sıcaklığı	15-32° C (60-90° F)
Nakliye sıcaklığı	-40-60° C (-40-140° F)
Saklama sıcaklığı	1-60° C (34-140° F)

Ürünü elden çıkarma

Yazıcı veya sarf malzemelerini normal ev atıklarıyla aynı şekilde elden çıkarmayın. Elden çıkarma ve geri dönüşüm seçenekleriyle ilgili olarak yerel yetkililerinize danışın.

Pil bildirim

Bu ürün Perklorat malzeme içerir. Özel kullanım gerekebilir. Daha fazla bilgi için, <http://www.dtsc.ca.gov/hazardouswaste/perchlorate/> adresini ziyaret edin.

Güç tüketimi

Ürünün güç tüketimi

Aşağıdaki tabloda ürünün güç tüketim özellikleri açıklanmaktadır.

Not: Bazı modlar ürününüzde bulunmuyor olabilir.

Mod	Açıklama	Güç Tüketimi (Watt)
Yazdırma	Ürün, elektronik girişlerden basılı kopya çıktıları oluşturuyor.	17.01
Kopyalama	Ürün özgün basılı belgelerden basılı kopya çıktısı oluşturuyor.	10.31
Tarama	Ürün basılı kopya belgelerini tarıyor.	9.37
Hazır	Ürün yazdırma işi bekliyor.	6.95
Power Saver	Ürün güç tasarruf modunda.	3.33
Kapalı	Ürün prize takılı ama güç düğmesi kapalı.	0.33

Önceki tablodaki güç tüketim seviyeleri zaman göre ortalama değerleri göstermektedir. Anlık güç tüketimi ortalama değerlerin oldukça üzerinde olabilir.

Enerji Tasarrufu

Bu ürün, Enerji Tasarrufu adı verilen bir enerji tasarruf moduyla tasarlanmıştır. Enerji Tasarrufu Modu, Uyku Modu'nun eşdeğeri. Enerji Tasarrufu Modu, yazıcının uzun süre çalıştırılmadığı dönemlerde enerji tüketimini azaltarak enerji tasarrufu sağlar. Enerji Tasarrufu Modu, Enerji Tasarrufu Zamanasını olarak bilinen belirli bir süre kullanılmadığında otomatik olarak devreye girer.

Bu ürünün varsayılan Enerji Tasarrufu Zamanasını (dakika): 10

Yapılandırma menüleri kullanılarak, Enerji Tasarrufu Zamanasını 1 dakika ile 240 dakika arasında değiştirilebilir. Enerji Tasarrufu Zamanasının düşük bir değere ayarlanması enerji tüketimini azaltabilir, ama ürünün yanıt süresini uzatabilir. Enerji Tasarrufu zamanasının yüksek bir değere ayarlanması daha hızlı yanıt almanızı sağlar, ancak daha fazla enerji kullanılmasına neden olabilir.

Kapalı modu

Bu üründe, ürünün tamamen kapalıyken harcadığı güçle kıyasla az miktarda güç tüketen kapalı modu varsa, güç kaynağı kablosunu prizden çekin.

Toplam enerji kullanımı

Ürünün toplam enerji kullanımının hesaplanması bazen yararlı olabilir. Güç tüketimi değerlerinin Watt ölçü birimine göre sağlanmış olması nedeniyle, enerji kullanımını hesaplarken, güç tüketimi ürünün tüm modlarda geçirdiği süre ile çarpılmalıdır. Ürünün toplam enerji kullanımı, tüm modların enerji kullanımının toplamıdır.

Avrupa Birliği (AB) yönergelerine uygunluk

Bu ürün, Üye Ülkelerin belirli voltaj sınırları içinde kullanılmak üzere tasarlanan elektrikli aygıtların elektromanyetik uyumluluğu, güvenliği ve enerji tüketen ürünlerin tasarımına ilişkin yasaların birbiriyle benzer ve uyumlu olanlarının sağlanmasına ilişkin 2004/108/EC, 2006/95/EC ve 2005/32/EC numaralı AB Konseyi yönergelerine uygundur.

Bu ürün Üye Ülkelerin belirli voltaj sınırları içinde kullanılmak üzere tasarlanan elektrikli aygıtların elektromanyetik uyumluluğu ve güvenliğine ilişkin yasaların birbiriyle benzer ve uyumlu olanlarının sağlanmasına ilişkin 2004/108/EC ve 2006/95/EC numaralı AB Konseyi yönergelerine uygundur. Lexmark International, Inc., 740 West New Circle Road, Lexington, KY, 40550 ABD Yetkili temsilci: Lexmark International Technology Hungária Kft., 8 Lechner Ödön fasor, Millennium Tower III, 1095 Budapest HUNGARY, Direktiflerin koşullarıyla uyumluluğu gösteren belge, Yetkili Temsilci'den edinilebilir.

Bu ürün, B Sınıfı EN 55022 ve EN 60950 sayılı güvenlik gereksinimlerini karşılar.

Telekomünikasyon terminal ekipmanları için düzenleyici bildirimler

Bu bölüm, faks gibi belirli telekomünikasyon terminal ekipmanlarına ilişkin düzenleyici bilgiler içerir.

Avrupa Birliği'ndeki Kullanıcılar için Bildirim

CE işaretini taşıyan ürünler Üye Ülkelerin radyo ekipmanları ile telekomünikasyon terminal ekipmanlarında, belirli voltaj sınırları içinde kullanılmak üzere tasarlanan elektrikli aygıtların elektromanyetik uyumluluğu ve

güvenliğine ilişkin yasaların birbiriyle benzer ve uyumlu olanlarının sağlanmasına ilişkin 2004/108/EC, 2006/95/EC ve 1999/5/EC numaralı AB Konseyi yönergelerine uygundur.

Uygunluk CE işareti ile belirtilir.



Bu ürün Üye Ülkelerin belirli voltaj sınırları içinde kullanılmak üzere tasarlanan elektrikli aygıtların elektromanyetik uyumluluğu ve güvenliğine ilişkin yasaların birbiriyle benzer ve uyumlu olanlarının sağlanmasına ilişkin 2004/108/EC ve 2006/95/EC numaralı AB Konseyi yönergelerine uygundur. Lexmark International, Inc., 740 West New Circle Road, Lexington, KY, 40550 ABD Yetkili temsilci: Lexmark International Technology Hungária Kft., 8 Lechner Ödön fasor, Millennium Tower III, 1095 Budapest HUNGARY, Direktiflerin koşullarıyla uyumluluğu gösteren belge, Yetkili Temsilci'den edinilebilir.

Daha fazla uyumluluk bilgileri için Bildirimler bölümünün sonundaki tabloya bakın.

Kablosuz cihazlar için düzenleyici bildirimler

Bu bölüm transmitter, kablosuz ağ kartları veya yakınlık kart okuyucuları gibi kablosuz ürünlere ve bunlarla sınırlı kalmaksızın benzer ürünlere ilişkin düzenleyici bilgiler içerir.

Radyo frekans radyasyonuna maruz kalma

Bu aygıtın ışın yayma gücü, FCC ve diğer düzenleyici organların radyo frekansına maruz kalma sınırlarının çok altındadır. FCC'nin ve diğer düzenleyici bildirimlerin radyo frekansına maruz kalma gereksinimlerini karşılayabilmek için, anten ile bu aygıtı kullanacak kişiler arasında en az 20 cm (8 inç) aralık bırakılmalıdır.

Notice to users in Brazil

Este equipamento opera em caráter secundario, isto e, nao tem direito a protecao contra interferencia prejudicial, mesmo de estacoes do mesmo tipo, e nao pode causar interferencia a sistemas operando em caráter primario. (Res.ANATEL 282/2001).

Industry Canada (Canada)

This device complies with Industry Canada specification RSS-210. Operation is subject to the following two conditions: (1) this device may not cause interference, and (2) this device must accept any interference, including interference that may cause undesired operation of the device.

This device has been designed to operate only with the antenna provided. Use of any other antenna is strictly prohibited per regulations of Industry Canada.

To prevent radio interference to the licensed service, this device is intended to be operated indoors and away from windows to provide maximum shielding. Equipment (or its transmit antenna) that is installed outdoors is subject to licensing.

The installer of this radio equipment must ensure that the antenna is located or pointed such that it does not emit RF fields in excess of Health Canada limits for the general population; consult Safety Code 6, obtainable from Health Canada's Web site www.hc-sc.gc.ca/rpb.

The term "IC:" before the certification/registration number only signifies that the Industry Canada technical specifications were met.

Industry Canada (Canada)

Cet appareil est conforme à la norme RSS-210 d'Industry Canada. Son fonctionnement est soumis aux deux conditions suivantes :

(1) cet appareil ne doit pas provoquer d'interférences et (2) il doit accepter toute interférence reçue, y compris celles risquant d'altérer son fonctionnement.

Cet appareil a été conçu pour fonctionner uniquement avec l'antenne fournie. L'utilisation de toute autre antenne est strictement interdite par la réglementation d'Industry Canada.

En application des réglementations d'Industry Canada, l'utilisation d'une antenne de gain supérieur est strictement interdite.

Pour empêcher toute interférence radio au service faisant l'objet d'une licence, cet appareil doit être utilisé à l'intérieur et loin des fenêtres afin de garantir une protection optimale.

Si le matériel (ou son antenne d'émission) est installé à l'extérieur, il doit faire l'objet d'une licence.

L'installateur de cet équipement radio doit veiller à ce que l'antenne soit implantée et dirigée de manière à n'émettre aucun champ HF dépassant les limites fixées pour l'ensemble de la population par Santé Canada. Reportez-vous au Code de sécurité 6 que vous pouvez consulter sur le site Web de Santé Canada www.hc-sc.gc.ca/rpb.

Le terme « IC » précédant le numéro de d'accréditation/inscription signifie simplement que le produit est conforme aux spécifications techniques d'Industry Canada.

Taiwan NCC RF notice statement

NCC型式認證設備注意事項 台灣低功率射頻電機設備之使用注意事項

經型式認證合格之低功率射頻電機，非經許可，公司、商號或使用者均不得擅自變更頻率、加大功率或變更原設計之特性及功能。

低功率射頻電機之使用不得影響飛航安全及干擾合法通信；經發現有干擾現象時，應立即停用，並改善至無干擾時方得繼續使用。前項合法通信，指依電信規定作業之無線電信。低功率射頻電機須忍受合法通信或工業、科學及醫療用電波輻射性電機設備之干擾。

Avrupa Birliği'ndeki Kullanıcılar için Bildirim

Bu ürün, Üye Ülkelerin belirli voltaj sınırları içinde kullanılmak üzere tasarlanan elektrikli aygıtların elektromanyetik uyumluluğu, güvenliği ve enerji tüketen ürünlerin tasarımına ilişkin yasaların birbiriyle benzer ve uyumlu olanlarının sağlanmasına ilişkin 2004/108/EC, 2006/95/EC ve 2005/32/EC numaralı AB Konseyi yönergelerine uygundur.

Uygunluk CE işareti ile belirtilir.



Bu ürünün üreticisi: Lexmark International, Inc., 740 West New Circle Road, Lexington, KY, 40550 ABD Yetkili temsilci: Lexmark International Technology Hungária Kft., 8 Lechner Ödön fasor, Millennium Tower III, 1095 Budapest HUNGARY, Direktiflerin koşullarıyla uyumluluğu gösteren belge, Yetkili Temsilci'den edinilebilir.

Bu ürün, B Sınıfı EN 55022 ve EN 60950 sayılı güvenlik gereksinimlerini karşılar.

2,4 GHz Kablosuz LAN seçeneğiyle donatılmış ürünler Üye Ülkelerin radyo ekipmanları ile telekomünikasyon terminal ekipmanlarında, belirli voltaj sınırları içinde kullanılmak üzere tasarlanan elektrikli aygıtların elektromanyetik uyumluluğu ve güvenliğine ilişkin yasaların birbiriyle benzer ve uyumlu olanlarının sağlanmasına ilişkin 2004/108/EC, 2006/95/EC ve 1999/5/EC numaralı AB Konseyi yönergelerine uygundur.

Uygunluk CE işareti ile belirtilir.



AB ve EFTA ülkelerinde çalıştırmaya izin verilir, ancak yalnızca kapalı ortamlarda kullanılabilir.

Bu ürün Üye Ülkelerin belirli voltaj sınırları içinde kullanılmak üzere tasarlanan elektrikli aygıtların elektromanyetik uyumluluğu ve güvenliğine ilişkin yasaların birbiriyle benzer ve uyumlu olanlarının sağlanmasına ilişkin 2004/108/EC ve 2006/95/EC numaralı AB Konseyi yönergelerine uygundur. Lexmark International, Inc., 740 West New Circle Road, Lexington, KY, 40550 ABD Yetkili temsilci: Lexmark International Technology Hungária Kft., 8 Lechner Ödön fasor, Millennium Tower III, 1095 Budapest HUNGARY, Direktiflerin koşullarıyla uyumluluğu gösteren belge, Yetkili Temsilci'den edinilebilir.

Bu ürün, aşağıdaki tabloda yer alan ülkelerde kullanılabilir.

/	BE	BG	CH	CY	CZ	DE	DK	EE
EL	ES	FI	FR	HR	HU	IE	IS	IT
LI	LT	LU	LV	MT	NL	NO	PL	PT
RO	SE	SI	SK	TR	UK			

Česky	Společnost Lexmark International, Inc. tímto prohlašuje, že výrobek tento výrobek je ve shodě se základními požadavky a dalšími příslušnými ustanoveními směrnice 1999/5/ES.
Dansk	Lexmark International, Inc. erklærer herved, at dette produkt overholder de væsentlige krav og øvrige relevante krav i direktiv 1999/5/EF.
Deutsch	Hiermit erklärt Lexmark International, Inc., dass sich das Gerät dieses Gerät in Übereinstimmung mit den grundlegenden Anforderungen und den übrigen einschlägigen Bestimmungen der Richtlinie 1999/5/EG befindet.
Ελληνική	ΜΕ ΤΗΝ ΠΑΡΟΥΣΑ Η LEXMARK INTERNATIONAL, INC. ΔΗΛΩΝΕΙ ΟΤΙ ΑΥΤΟ ΤΟ ΠΡΟΪΟΝ ΣΥΜΜΟΡΦΩΝΕΤΑΙ ΠΡΟΣ ΤΙΣ ΟΥΣΙΩΔΕΙΣ ΑΠΑΙΤΗΣΕΙΣ ΚΑΙ ΤΙΣ ΛΟΙΠΕΣ ΣΧΕΤΙΚΕΣ ΔΙΑΤΑΞΕΙΣ ΤΗΣ ΟΔΗΓΙΑΣ 1999/5/ΕΚ.
English	Hereby, Lexmark International, Inc., declares that this type of equipment is in compliance with the essential requirements and other relevant provisions of Directive 1999/5/EC.

Español	Por medio de la presente, Lexmark International, Inc. declara que este producto cumple con los requisitos esenciales y cualesquiera otras disposiciones aplicables o exigibles de la Directiva 1999/5/CE.
Eesti	Käesolevaga kinnitab Lexmark International, Inc., et seade see toode vastab direktiivi 1999/5/EÜ põhinõuetele ja nimetatud direktiivist tulenevatele muudele asjakohastele sätetele.
Suomi	Lexmark International, Inc. vakuuttaa täten, että tämä tuote on direktiivin 1999/5/EY oleellisten vaatimusten ja muiden sitä koskevien direktiivin ehtojen mukainen.
Français	Par la présente, Lexmark International, Inc. déclare que l'appareil ce produit est conforme aux exigences fondamentales et autres dispositions pertinentes de la directive 1999/5/CE.
Magyar	Alulírott, Lexmark International, Inc. nyilatkozom, hogy a termék megfelel a vonatkozó alapvető követelményeknek és az 1999/5/EC irányelv egyéb előírásainak.
Íslenska	Hér með lýsir Lexmark International, Inc. yfir því að þessi vara er í samræmi við grunnkröfur og aðrar kröfur, sem gerðar eru í tilskipun 1999/5/EC.
Italiano	Con la presente Lexmark International, Inc. dichiara che questo prodotto è conforme ai requisiti essenziali ed alle altre disposizioni pertinenti stabilite dalla direttiva 1999/5/CE.
Latviski	Ar šo Lexmark International, Inc. deklarē, ka šis izstrādājums atbilst Direktīvas 1999/5/EK būtiskajām prasībām un citiem ar to saistītajiem noteikumiem.
Lietuvių	Šiuo Lexmark International, Inc. deklaruoja, kad šis produktas atitinka esminius reikalavimus ir kitas 1999/5/EB direktyvos nuostatas.
Malti	Bil-preżenti, Lexmark International, Inc., jiddikjara li dan il-prodott huwa konformi mal-ħtiġijiet essenzjali u ma dispozizzjonijiet oħrajn relevanti li jinsabu fid-Direttiva 1999/5/KE.
Nederlands	Hierbij verklaart Lexmark International, Inc. dat het toestel dit product in overeenstemming is met de essentiële eisen en de andere relevante bepalingen van richtlijn 1999/5/EG.
Norsk	Lexmark International, Inc. erklærer herved at dette produktet er i samsvar med de grunnleggende krav og øvrige relevante krav i direktiv 1999/5/EF.
Polski	Niniejszym Lexmark International, Inc. oświadcza, że niniejszy produkt jest zgodny z zasadniczymi wymogami oraz pozostałymi stosownymi postanowieniami Dyrektywy 1999/5/EC.
Português	A Lexmark International Inc. declara que este produto está conforme com os requisitos essenciais e outras disposições da Diretiva 1999/5/CE.
Slovensky	Lexmark International, Inc. týmto vyhlasuje, že tento produkt spĺňa základné požiadavky a všetky príslušné ustanovenia smernice 1999/5/ES.
Slovensko	Lexmark International, Inc. izjavlja, da je ta izdelek v skladu z bistvenimi zahtevami in ostalimi relevantnimi določili direktive 1999/5/ES.
Svenska	Härmed intygar Lexmark International, Inc. att denna produkt står i överensstämmelse med de väsentliga egenskapskrav och övriga relevanta bestämmelser som framgår av direktiv 1999/5/EG.

Dizin

A

afiş kağıdı 26
ağ bağlantısı
USB ile 81
ağ güvenliği 75
ağ kurulum sayfası
yazdırma 63
ağ üzerinden bilgisayara
tarayamıyor 103
ağ yazıcısı
takma 84
ağa genel bakış 74
ağda çalışma
bilgisayarın IP adresini
bulma 83
IP adresleri 83
yazıcının IP adresini bulma 83
yazıcıyı bir Macintosh
bilgisayarla paylaşma 73
yazıcıyı bir Windows bilgisayarla
paylaşma 73
ağır mat kağıt 26
AliceBox 65
altyapı ağı 78
anahtar dizini 84
asetatlar 28
ayar zaman aşımı
devre dışı bırakma 16
ayar zaman aşımı özelliğini devre
dışı bırakma 16

B

bağlantı
yapılandırmalar 81
belge
düzenleme için tarama 58
tarayıcı camına yerleştirme 29
yazdırma 30
yazıcı kontrol panelini
kullanarak tarama 56
bellek aygıtından fotoğraf
yazıcı yazılımını kullanarak
yazdırma 39
bellek kartı
belgeleri yazdırma 33
desteklene türler 37
prova sayfası kullanarak
fotoğraf yazdırma 41

takma 36
tarama hedefi 57
bellek kartı sorunlarını giderme
bellek kartı takıldığında bir şey
olmuyor 103
çıkarılabilir sürücünden
yazdırılmıyor 104
denetim listesi 103
bellek kartı takılmıyor 103
bellek kartı takıldığında bir şey
olmuyor 103
bellek kartı yuvası
konum 9
bellek kartını kullanma
hatası 103
bildirimler 123, 124, 125, 126,
127, 128
bilgi
bulma 7
bilgisayarda güvenlik duvarı 111
bir bellek kartı veya flash sürücü
takma 36
birden fazla WEP anahtarı 84
bulma
bilgi 7
MAC adresi 82
SSID 74
Web sitesi 7
WEP anahtarı 74
WPA şifresi 74
yayımlar 7

C

cihazlar
kablosuz ağ 79
Club Internet 65

Ç

çıkarılabilir sürücü
belgeleri yazdırma 33
prova sayfası kullanarak
fotoğraf yazdırma 41
takma 36
tarama hedefi 57
çıkarılabilir sürücünden
yazdırılmıyor 104

D

dahili kablosuz yazdırma
sunucusu
varsayılan fabrika ayarlarına
sıfırlama 106
denetim listesi
bellek kartı sorunlarını
giderme 103
sorunu gidermeyi denemeden
önce 89
denetleme
mürekkep düzeyleri 85
desteklenen bellek kartları ve
dosya türleri 37
desteklenen işletim sistemleri 19
devam düğmesi çalışmıyor 109
devam düğmesi gri 109
devam düğmesi
kullanılmıyor 109
dil
değiştirme 90
dizin kartları 27
dosya türleri
desteklenen 37
duraklatma
yazdırma işi 47
düğmeler
yazıcı kontrol paneli 14
düz kağıt 26
düzenleme
yazıcının kontrol panelini
kullanarak fotoğraf 38

E

e-postayla gönderme
taranan belgeler 59
ek yazılım yükleme 22
Eko Modu
kullanma 17
ekranda yanlış dil
görüntüleniyor 90
emiyon
bildirimi 123, 125, 126, 127
enerji
tasarruf 6
enerji tasarrufu yapma
Eko Modu'nu kullanma 17

enerji tasarrufu yapma, mürekkep ve kağıt 6
Ethernet 81
etiket 27
yazdırma 34
etkileşim
kablolu ağ 79

F

fabrika varsayılanlarına getirme 17
FCC bildiri 126
fotoğraf kartları 27
fotoğraf makinesi
bağlama 40
fotoğraf/parlak kağıt 27
fotoğraflar
çerçeve ekleme 38
döndürme 38
DPOF özelliğini kullanarak dijital fotoğraf makinesinden yazdırma 42
düzenleme için tarama 57
fotoğrafları kopyalama 50
kenarlıksız kopya yapma 51
kırmızı göz etkisini azaltma 38
kırma 38
otomatik olarak geliştirme 38
parlaklığı ayarlama 38
prova sayfası kullanarak yazdırma 41
renk efektlerini uygulama 38
yazıcının kontrol panelini düzenleme 38
yazıcının kontrol panelini kullanarak yazdırma 37
fotoğraflar kablolu ağ üzerindeki bir bellek kartından yazdırılmıyor 104
fotokopi makinesi ya da tarayıcı tepki vermiyor 101
Fransa
özel kablolu kurulum yönergeleri 65
FreeBox 65

G

geçici ayarlar
varsayılan ayarlar olarak değiştirme 16

geçici ayarları varsayılan ayarlar olarak değiştirme 16
geri dönüşüm 6
Dell ürünleri 13
görüntü büyütme 51
görüntü küçültme 51
görüntü yinleme 53
güç kaynağı bağlantı noktası konum 10
güvenlik
kablolu ağ 62
güvenlik anahtarı 75
güvenlik bilgileri 5
kablolu ağ 75
güvenlik yuvası konum 9

H

Hizmet Merkezi 89

I

IP adresi 83
yapılandırma 66
IP adresi atama 84
IP adresi, atama 84

İ

İki Taraflı Yazdırma Kuruma Süresi
verilen bir ayarı seçme 44
iki yönlü iletişim etkinleştirme 118
İletişim kurulamıyor mesajı 118
iptal etme
kopyalama işi 54
tarama işi 61
yazdırma işi 49
ipuçları
kopyalama 50
tarama 56
yazdırma 30

K

kablo
USB 77
yükleme 77
kablolu 70, 81
sorun giderme 111, 120
yazıcı yazdırıyor 111

kablolu ağ
etkileşim 79
güvenlik 62
güvenlik bilgileri 75
iletişim sorunlarını çözme 120
kablolu ağ türleri 78
kablolu yazdıracak şekilde ağda kurmak için gereken bilgiler 63
Macintosh kullanarak özel ağ oluşturma 67
mevcut bir özel ağa yazıcı ekleme 70
sinyal gücü 79
sorun giderme 105
SSID 74
Windows kullanarak özel ağ oluşturma 67
yaygın ev yapılandırmaları 75
kablolu ağ uyumluluğu 62
kablolu ağ yok 67
kablolu ayarları
yüklemeden sonra değiştirme (Mac) 66
yüklemeden sonra değiştirme (Windows) 66
kablolu bağlantı noktasını seçme 118
kablolu bağlantı sorunlarını giderme
fotoğraflar kablolu ağ üzerindeki bir bellek kartından yazdırılmıyor 104
Wi-Fi gösterge ışığı hala turuncu yanıyor 113
Wi-Fi gösterge ışığı yanmıyor 111
Wi-Fi göstergesi ışığı sınırlı bağlantıyı gösteriyor 114
yazıcı kablolu ağda kesintili çalışıyor 120
yazıcı ve bilgisayar farklı ağlarda 80
yüklemeden sonra kablolu ayarlarını değiştirme (Mac) 66
yüklemeden sonra kablolu ayarlarını değiştirme (Windows) 66
kablolu kurulum gereken bilgiler 63
kablolu sinyal gücü 79

kablosuz sinyal emilimi 79
kablosuz yazdırma sunucusu
yüklü değil 118
kablosuzdan geçiş
USB'ye 70
kağıt
tasarruf 6
kağıt besleme koruyucusu
konum 9
kağıt çıkış tepsisi
konum 9
kağıt desteği
konum 9
kağıt desteğinde kağıt
sıkışması 97
kağıt kılavuzları
konum 9
kağıt sıkışması ve yanlış besleme
sorunlarını giderme
kağıt desteğinde kağıt
sıkışması 97
kağıt ya da özel ortamlar 98
önlü arkalı ünitesinde kağıt
sıkışması 97
yazıcıda kağıt sıkışması 96
kağıt tasarrufu yapma
Eko Modu'nu kullanma 17
kağıt ve ortam
afiş kağıdı 26
ağır mat kağıt 26
asetatlar 28
dizin kartları 27
düz kağıt 26
fotoğraf kartları 27
fotoğraf/parlak kağıt 27
kartpostallar 27
mulaj kağıtları 28
zarflar 27
kağıt ya da özel ortamların yanlış
beslenmesi 98
kağıt yükleme 25
kartpostallar 27
kısmi belge veya fotoğraf
tarama 102
kopya sayısı
yapma 50
kopyalama 50
bir sayfada birden fazla sayfa
görüntüsü 53
fotoğraflar 50
görüntü büyütme 51
görüntü küçültme 51

görüntü yineleme 53
iki taraflı belge 51
ipuçları 50
kağıdın her iki tarafına 53, 54
Kağıttaki sayfa sayısı 53
kaliteyi ayarlama 52
kopyaları harmanlama 52
kopyanın rengini açma veya
koyulaştırma 52
kopyalama işi
iptal etme 54
kopyalama kalitesi,
düzenleme 52
kopyalama sorunlarını giderme
tarayıcı birimi kapanmıyor 101
kopyalama ve tarama sorunlarını
giderme
ağ üzerinden bilgisayara
tarayamıyor 103
fotokopi makinesi ya da tarayıcı
tepki vermiyor 101
kısmi belge veya fotoğraf
tarama 102
tarama başarılı değil 102
tarama işlemi çok uzun sürüyor
ya da bilgisayarı
donduruyor 103
taranmış görüntüde kötü
kalite 102
kopyaları harmanlama 52
kullanma
Macintosh yazıcı yazılımı 21
kurulum sorunlarını giderme
ekranda yanlış dil
görüntüleniyor 90
sayfa yazdırılmıyor 93
USB aracılığıyla
yazdırılmıyor 95
yazıcı boş sayfa yazdırıyor 94
yazıcı kafası hatası 90
yazıcı yanıt vermiyor 95
yazılım yüklenmedi 93

L

LiveBox 65

M

MAC adresi 82
bulma 82
MAC adresi filtreleme 82

Macintosh yazıcı yazılımı
kullanma 21
minimum sistem
gereksinimleri 19
mulaj kağıtları 28
mürekkep
tasarruf 6
mürekkep düzeyleri
denetleme 85
mürekkep kartuşları
değiştirme 11
sipariş etme 11
mürekkep kartuşlarını
değiştirme 11

N

N9UF Box 65

Ö

önlü arkalı
kopyalama, elle 54
kopyalama, otomatik 53
kuruma süresini uzatma 42
yazdırma, elle 44
yazdırma, otomatik 42
önlü arkalı kuruma süresi
verilen bir ayarı seçme 44
önlü arkalı ünite
konum 9
önlü arkalı ünitesinde kağıt
sıkışması 97
önlü arkalı yazdırma kuruma
süresini ayarlama 44
önlü arkalı yazdırma kuruma
süresini uzatma 44
özel
SSID 67
WEP 67
özel ağ 78
özel boyutlu kağıt
yazdırma 35
özel kablosuz ağ
Macintosh kullanarak
oluşturma 67
Windows kullanarak
oluşturma 67
yazıcı ekleme 70

P

parçalar
güç kaynağı bağlantı noktası 10
parola 75
paylaşılan yazdırma işi 73
PDF
taramadan yaratma 60
PictBridge etkin dijital fotoğraf makinesi, bağlama 40
PictBridge ve USB bağlantı noktası
konum 9
Power Saver zaman aşımı değiştirme 17
Power Saver zaman aşımı süresini değiştirme 17
protokol 83
prova sayfası
kullanma 41

S

Sanal Özel Ağ 120
sayfa kenarlarında baskı kalitesi düşük 99
sayfa yazdırılmıyor 93
ses emisyon düzeyleri 123
sıfırlama
dahili kablosuz yazdırma sunucusuna varsayılan fabrika ayarlarını geri yükleme 106
siyah beyaz tarama 61
sorun giderme
Hizmet Merkezi 89
kablosuz ağ 105
teknik destek hattına başvurma 89
temel yazıcı sorunlarını giderme 89
yanıt vermeyen bir yazıcıyı denetleme 89
sorun giderme, bellek kartı
bellek kartı takıldığında bir şey olmuyor 103
çıkarılabilir sürücüden yazdırılmıyor 104
denetim listesi 103
sorun giderme, kablosuz bağlantı fotoğraflar kablosuz ağ üzerindeki bir bellek kartından yazdırılmıyor 104

iletişim sorunlarını çözme 120
Wi-Fi göstergesi ışığı hala turuncu yanyor 113
Wi-Fi göstergesi ışığı yanmıyor 111
Wi-Fi göstergesi ışığı sınırlı bağlantıyı gösteriyor 114
yüklemeden sonra kablosuz ayarlarını değiştirme (Mac) 66
yüklemeden sonra kablosuz ayarlarını değiştirme (Windows) 66
sorun giderme, kopyalama tarayıcı birimi kapanmıyor 101
sorun giderme, kopyalama ve tarama
ağ üzerinden bilgisayara tarayamıyor 103
fotokopi makinesi ya da tarayıcı tepki vermiyor 101
kısmi belge veya fotoğraf tarama 102
tarama başarılı değil 102
tarama işlemi çok uzun sürüyor ya da bilgisayarı donduruyor 103
taranmış görüntüde kötü kalite 102
sorun giderme, kurulum ekranda yanlış dil görüntüleniyor 90
sayfa yazdırılmıyor 93
USB aracılığıyla yazdırılmıyor 95
yazıcı boş sayfa yazdırıyor 94
yazıcı kafası hatası 90
yazıcı yanıt vermiyor 95
yazılım yüklenmedi 93
sorun giderme, sıkışma ve yanlış besleme
kağıt desteğinde kağıt sıkışması 97
kağıt ya da özel ortamlar 98
önlü arkalı ünitesinde kağıt sıkışması 97
yazıcıda kağıt sıkışması 96
sorun giderme, yazdırma düşük baskı hızı 100
sayfa kenarlarında baskı kalitesi düşük 99
yazdırılan görüntüde şeritler ya da çizgiler var 100

yazdırırken bilgisayar yavaşlıyor 101
yazdırma kuyruğundaki belgeler silinmiyor 95

SSID

bulma 80, 74
kablosuz ağ 74
özel 67
sürdürme
yazdırma işi 48

T

takma
ağ yazıcısı 84
tarama
ağa 56
bellek kartına 57
bilgisayara 56
çıkarılabilir sürücüye 57
düzenleme için belge 58
düzenleme için fotoğraf 57
e-posta ile göndermek için belgeler 59
ipuçları 56
kaliteyi artırma 60
PIN 61
siyah beyaz 61
taramadan PDF oluşturma 60
yazıcının kontrol panelini kullanma 56
tarama başarılı değil 102
tarama işi
iptal etme 61
tarama işlemi çok uzun sürüyor ya da bilgisayarı donduruyor 103
tarama kalitesini artırma 60
taranmış görüntüde kötü kalite 102
tarayıcı birimi kapanmıyor 101
tarayıcı camı
konum 10
temizleme 88
tarayıcı kapağı
konum 9
tarayıcı ünitesi
konum 10
taslak modunda yazdırma 46
TCP/IP 83
tebrik kartları 27
teknik destek 89
telekomünikasyon bildirimleri 125

ters sayfa sırası 31

U

UK

özel kablosuz kurulum
yönergeleri 65

USB 70, 81

kablo 77

USB aracılığıyla
yazdırılamıyor 95

USB bağlantı noktası
konum 10

USB bağlantısı
ağ bağlantısı ile 81

USB'den geçiş
kablosuza 70

uygulama listesi
güncelleme 61

indirme 61
uygulama listesini
güncelleme 61

V

varsayılan fabrika ayarları
dahili kablosuz yazdırma
sunucusunu sıfırlama 106
sıfırlama 17

varsayılan kağıt ayarları
kaydetme 28

varsayılan kağıt ayarlarını
kaydetme 28

varsayılan yazıcı, ayarlama 46
varsayılanlar

fabrika varsayılanlarına
sıfırlama 17

VPN

yazıcı bağlantısı kayboldu 120

W

Web sitesi
bulma 7

WEP 62
özel 67

WEP anahtarı
anahtar dizini 84
bulma 74

Wi-Fi göstergesi
ışık yanmıyor 111
konum 9
renklerin tanımı 65

Wi-Fi gösterge ışığı hala turuncu
yanıyor 113

Wi-Fi gösterge ışığı yeşil yanıyor
yazıcı yazdırmıyor 111

Wi-Fi göstergesi ışığı sınırlı
bağlantıyı gösteriyor 114

Wi-Fi Protected Setup 70
kullanma 73

Wi-Fi Protected Setup logosu
tanımlama 73

Windows yazılımı

Abbyy Sprint OCR 19

Adobe Photo Album Starter
Edition 19

Araç Çubuğu 19

Dell Mürekkep Yönetim
Sistemi 19

Faks Ayarları Programı 19

Faks Çözümleri yazılımı 19

Fast Pics 19

Hizmet Merkezi 19

Kablosuz Kurulum
Programı 19

Yazdırma Tercihleri 19

Yazıcı Ana Sayfası 19

WPA 62

WPA şifresi
bulma 74

WPA2 62

WPS 70

Y

yanıt vermeyen bir yazıcıyı
denetleme 89

yapılandırma
IP adresi 66

Yaprak Başına Sayfa sayısı 53
yayınlar

bulma 7

yazdırılan görüntüde şeritler ya
da çizgiler var 100

yazdırırken bilgisayar
yavaşlıyor 101

yazdırma
ağ kurulum sayfası 63

belge 30

bellek kartı veya flash
sürücüdeki belgeler 33

bir yaprağa birden fazla
sayfa 32

DPOF özelliğini kullanarak dijital
fotoğraf makinesindeki
fotoğrafları 42

etiket 34

harmanla 31

iki taraflı 42, 44

ipuçları 30

önce son sayfa 31

önlü arkalı 42, 44

özel boyutlu kağıt 35

PictBridge etkin dijital fotoğraf
makinesinden 40

prova sayfası kullanarak
fotoğraf 41

ters sayfa sırası 31

yazıcı yazılımını kullanarak
fotoğrafları bellek

cihazından 39

yazıcının kontrol panelini
kullanarak fotoğraf 37

zarflar 34

yazdırma hızı düşük 100

yazdırma işi

duraklatma 47

iptal etme 49

sürdürme 48

yazdırma kuyruğundaki belgeler
silinmiyor 95

yazdırma modu

değiştirme 46

yazdırma modunu değiştirme 46

yazdırma ortamı

etiketler 27

tebrik kartları 27

yazdırma sorunlarını giderme

basılan görüntüde çizgi 100

düşük baskı hızı 100

sayfa kenarlarında baskı kalitesi
düşük 99

yazdırırken bilgisayar

yavaşlıyor 101

yazdırma kuyruğundaki belgeler
silinmiyor 95

yazıcı

paylaştırma 72

Windows ortamında

paylaştırma 72

yazıcı boş sayfa yazdırıyor 94

yazıcı kablosuz olarak

yazdırmıyor 111

yazıcı kafası

hizalama 85

- konum 10
- yazıcı kafası hatası 90
- yazıcı kafası püskürtme uçları
temizleme 87
- yazıcı kafası püskürtme uçlarını
temizleme 87
- yazıcı kafasını hizalama 85
- yazıcı kontrol paneli
 - düğmeler 14
 - konum 9
 - kullanma 14
- yazıcı sorunları, temel
çözümler 89
- yazıcı yanıt vermiyor 95
- yazıcı yazdırmıyor
 - kablosuz 111
- yazıcı yazılımı
 - kaldırma 23
- yazıcı yazılımını güncelleme 23
- yazıcı yazılımını kaldırma 23
- yazıcı, varsayılan olarak
ayarlar 46
- yazıcıda kağıt sıkışması 96
- yazıcının dışı
 - temizleme 87
- yazıcının dışını temizleme 87
- yazıcıyı kablosuz ağda kurmak
için gereken bilgiler 63
- yazıcıyı Windows ortamında
paylaşdırma 72
- yazılım
 - Hizmet Merkezi 89
- yazılım güncellemeleri
 - denetleme 23
 - etkinleştirme 23
- yazılım yüklenmedi 93
- yazılım, isteğe bağlı
 - bulma, yükleme 22
- yükleme
 - belgeleri tarayıcı camına 29
 - kablo 77
 - zarflar 34
- yüklemeden sonra kablosuz
ayarlarını değiştirme (Mac) 66
- yüklemeden sonra kablosuz
ayarlarını değiştirme
(Windows) 66

Z

- zarflar 27
 - yazdırma 34
 - yükleme 34